

DWM_001 RF_Door/Window Sensor

Installation Guide Manuel de l'utilisateur Guía de instalación Installationsanleitung Guida all'installazione

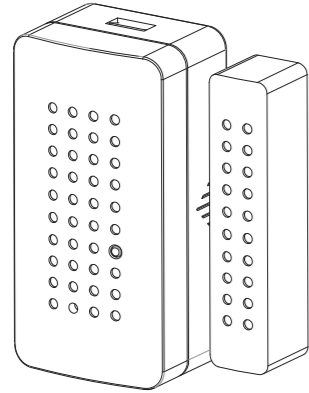

ENGLISH

FRANÇAIS

ESPAÑOL

DEUTSCH

ITALIANO

1 Product Layout

1. Pairing Button.
2. LED Light.
3. Magnetic Reed Switch.

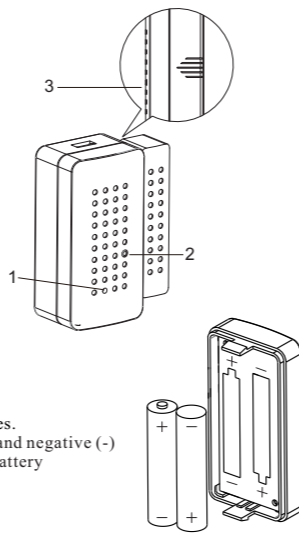

ENGLISH

2 Quick Setup

Step1: Battery On

1. Remove the back cover.
2. Install two AAA batteries. Align with positive (+) and negative (-) as indicated inside the battery compartment.

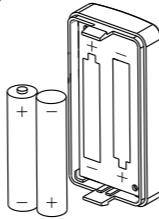

Step2: Sensor Pairing

1. Turn on camera and launch "iSmart-CAM" APP. Go to "Camera Setting" and tap "IoT Sensor Setting".
 2. Tap the then hold the pairing button for 3 seconds within 5 seconds.
 3. The sensor type will be displayed after pairing completed.
 4. Tap the "Door/Window Sensor" for detailed settings.
- ⚠ **Note:** If pairing successfully, the LED will light up for 3 seconds. If failed, the LED will blink.

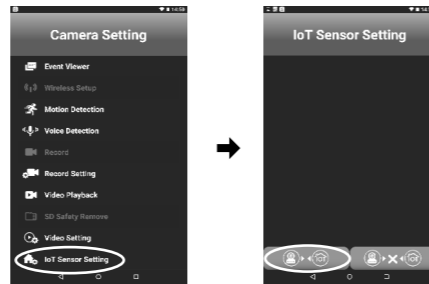

1

1 Description du produit

1. Bouton d'appairage.
2. Éclairage LED.
3. Interrupteur magnétique à lames souples.

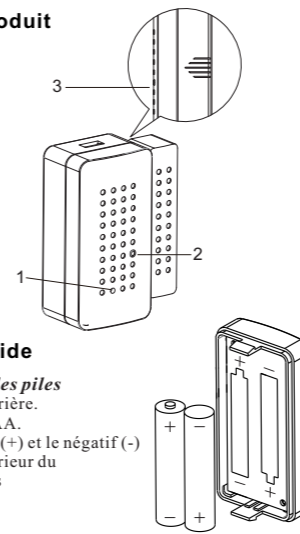

FRANÇAIS

2 Configuration rapide

Étape 1 : Installation des piles

1. Retirez le couvercle arrière.
2. Installez deux piles AAA. Alignez avec le positif (+) et le négatif (-) comme indiqué à l'intérieur du compartiment des piles.

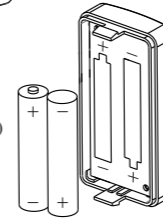

Étape 2 : Appairage du capteur

1. Allumez la caméra et lancez l'application « iSmart-CAM ». Allez dans « Paramétrage caméra » et appuyez sur « Paramétrage capteur IoT ».
 2. Appuyez sur puis maintenez le bouton d'appairage enfoncé pendant 3 secondes et moins de 5 secondes.
 3. Le type de capteur s'affiche une fois l'appairage effectué.
 4. Appuyez sur "Capteur Porte/Fenêtre" pour accéder aux paramètres détaillés.
- ⚠ **Remarque :** Si l'appairage est réussi, la LED s'allume pendant 3 secondes. S'il échoue, la LED clignote.

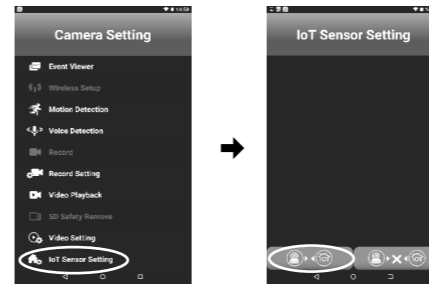

4

3 Configuration du capteur

1. N° : Numéro du capteur. Appuyez pour sélectionner un autre capteur. (N° 0, 1, 2, ...)
2. Nom : Nom du capteur
3. : Rechercher ce capteur. S'il est trouvé, le capteur LED clignote cinq fois.
4. **Alarme activée/désactivée** : « Alarme activée » vous permet de recevoir un message push quand l'événement capteur Porte/Fenêtre est déclenché.
5. **Localiser** : La caméra tourne jusqu'à une position présélectionnée quand « Alarme activée » et l'événement capteur Porte/Fenêtre est déclenché. Avec la fenêtre de visualisation en direct, positionnez la caméra et appuyez sur « Localiser » pour confirmer.

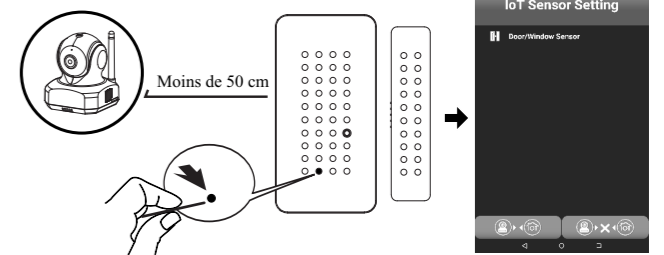

5

4 Placement

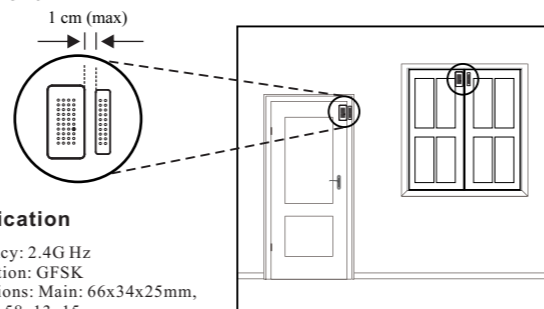

5 Specification

- Frequency: 2.4G Hz
- Modulation: GFSK
- Dimensions: Main: 66x34x25mm, Magnet: 58x13x15mm
- Weight: 32.5 g
- Magnet Sensor Gap Activated: 10mm
- RF Operating Distance: 30m* (indoor)
- Power Supply: 3V (AAAx2, alkaline batteries recommended)
- Battery Life: 1 year* (Triggered twenty times a day)
- Operating Temperature: 0°C ~ 40°C (32°F ~ 104°F)

*Actual operating distance and battery life may vary with the usage patterns and operating environment.

- ⚠ The device is suitable for indoor use only. No water resistance.
- ⚠ When low battery, the LED will blink and cannot for pairing.

FCC Statement

This device complies with Part 15 of the FCC Rules. Operation is subject to the following two conditions: (1) this device may not cause harmful interference, and (2) this device must accept any interference received, including interference that may cause undesired operation.

Caution

- To comply with FCC RF exposure compliance requirements, a separation distance of at least 20 cm must be maintained between the antenna of this device and all persons.
- This Transmitter must not be co-located or operating in conjunction with any other antenna or transmitter.
- Changes or modifications to this unit not expressly approved by the party responsible for compliance could void the user authority to operate the equipment.

3

4 Positionnement

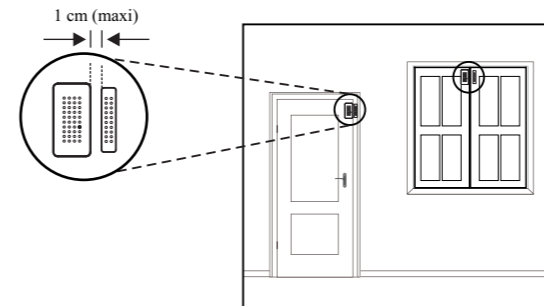

5 Spécifications

- Fréquence : 2,4 GHz
- Modulation : GFSK
- Dimensions : Principal: 66 x 34 x 25 mm, Aimant : 58 x 13 x 15 mm
- Poids : 32,5 g
- Intervalle de détection du capteur magnétique activé : 10 mm
- Distance de fonctionnement RF : 30 mètres* (intérieur)
- Alimentation : 3 (AAAx2, piles alcalines conseillées)
- Autonomie des piles : 1 an* (Déclenchement 20 fois par jour)
- Température de fonctionnement : 0 °C ~ 40 °C (32 °F ~ 104 °F)

*La distance de fonctionnement et l'autonomie des piles réelles peuvent varier en fonction des modes d'utilisation et de l'environnement de fonctionnement.

- ⚠ Cet appareil est adapté à une utilisation à l'intérieur uniquement. Aucune résistance à l'eau.
- ⚠ Lorsque la batterie est faible, la LED clignote et l'appairage est impossible.

6

3 Sensor Setting

1. No. : Sensor Number. Tap it to select other sensor. (No. 0,1,2....)
2. Name : Sensor Name
3. : Search this sensor. If searched, the sensor LED will flash five times.
4. **Alarm On/Off** : "Alarm On" will enable you to receive push message when Door/Window sensor event is triggered.
5. **Locate** : The camera will rotate to a preset position when "Alarm On" and Door/Window sensor event is triggered. Through live view window to position the camera and tap "Locate" to confirm.

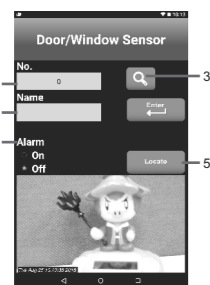
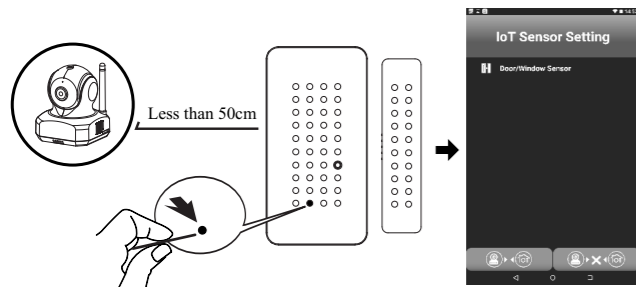

2

1 Diseño del producto

1. Botón Asociar.
2. Luz de LED.
3. Conmutador rojo magnético.

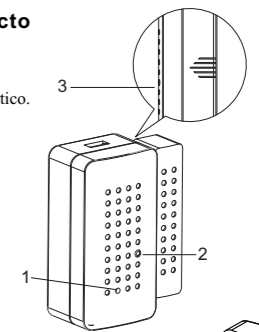

2 Configuración rápida

Paso 1: Colocar las pilas

1. Retire la tapa posterior.
2. Instale dos pilas de tipo AAA. Realice la alineación con los polos positivo (+) y negativo (-) según se indica dentro del compartimento de la batería.

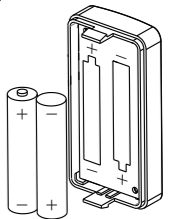

Paso 2: Asociar el sensor

1. Encienda la cámara e inicie la aplicación "iSmart-CAM". Vaya a "Configuración de la cámara" y pulse "Establecer el sensor IoT".
 2. Pulse y, a continuación, mantenga pulsado el botón de asociación durante 3 segundos antes de que transcurran 5 segundos.
 3. El tipo de sensor se mostrará después de que la asociación se complete.
 4. Pulse "Sensor de puertas y ventanas" para obtener una configuración detallada.
- ⚠ **Nota:** Si la asociación se realiza correctamente, el LED se iluminará durante 3 segundos. En caso contrario, el LED parpadeará.

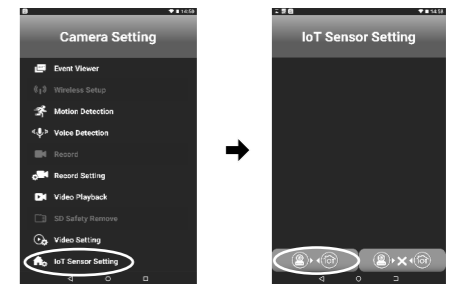

7

ESPAÑOL

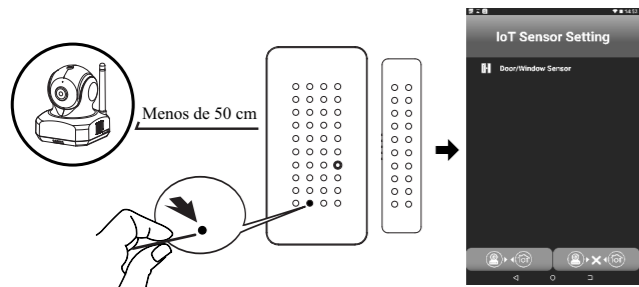

3 Configuración del sensor

- No.** : número de sensor. Pulse para seleccionar otro sensor. (Nº 0,1,2....)
- Nombre** : nombre del sensor
- Q** : buscar este sensor. Si se encuentra, el LED del sensor parpadeará cinco veces.
- Activación y desactivación de la alarma** : si la alarma está activada podrá recibir mensajes de inserción cuando se desencadene el evento del sensor de puertas y ventanas.
- Locate** : la cámara girará a una posición predeterminada cuando la alarma esté activada y se desencadene el evento del sensor de puertas y ventanas. A través de la ventana de vista en vivo, posicione la cámara y pulse "Localizar" para confirmar.

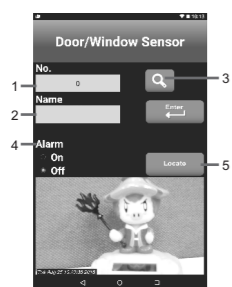

8

4 Ubicación

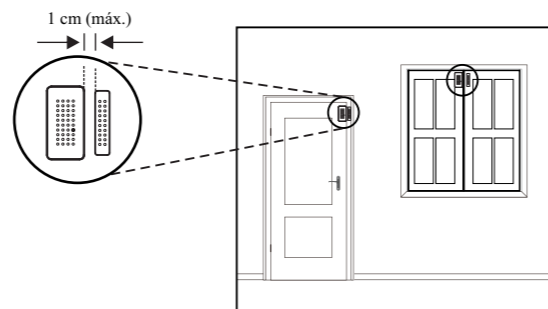

5 Especificaciones

- Frecuencia: 2,4 GHz
- Modulación: GFSK
- Dimensiones: Principal: 66x34x25 mm. Imán: 58x13x15 mm
- Peso: 32,5 g
- Separación del sensor de limar activada: 10 mm
- Distancia de funcionamiento de RF: 30 m* (interiores)
- Fuente de alimentación: 3 V (se recomiendan 2 pilas alcalinas de tipo AAA)
- Autonomía de las pilas: 1 año* (con una activación de 20 veces al día)
- Temperatura de funcionamiento: 0°C ~ 40°C (32°F ~ 104°F)

*La distancia de funcionamiento y la autonomía de las pilas reales pueden variar en función de los patrones de uso y del entorno de funcionamiento.

- ⚠ El dispositivo solamente es adecuado para uso en interiores. No es hermético.
- ⚠ Cuando la batería tenga poca carga, el LED parpadeará y no se podrá asociar.

9

4 Platzierung

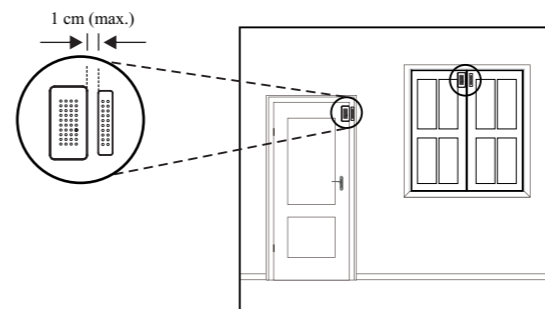

5 Technische Daten

- Frequenz: 2,4 GHz
- Modulation: GFSK
- Abmessungen: Haupteinheit: 66 x 34 x 25 mm, Magnet: 58 x 13 x 15 mm
- Gewicht: 32,5 g
- Aktivierungsabstand Magnetsensor: 10 mm
- HF-Betriebsreichweite: 30 m* (in Innenräumen)
- Stromversorgung: 3 V (AAA x 2, Alkalibatterien empfohlen)
- Batterielaufzeit: 1 Jahr* (zwanzig Auslösungen pro Tag)
- Betriebstemperatur: 0°C ~ 40°C (32°F ~ 104°F)

*Tatsächliche Betriebsreichweite und Batterielaufzeit können je nach Nutzungsbedingungen und Betriebsumgebung variieren.

- ⚠ Das Gerät eignet sich nur für die Benutzung in Innenräumen. Es ist nicht wasserdicht.
- ⚠ Bei geringem Akkustand blinkt die LED und Koppeln ist nicht möglich.

12

1 Layout del prodotto

- Tasto di associazione.
- LED.
- Interruttore reed magnetico.

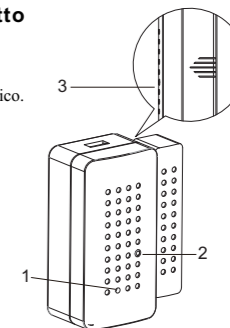

2 Configurazione rapida

Procedura 1: Batteria accesa

- Rimuovere il coperchio posteriore.
- Inserire due batterie AAA. Allineare con i poli positivo (+) e negativo (-) come indicato all'interno del vano batterie.

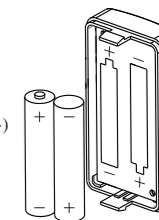

Procedura 2: Associazione sensore

- Accendere la telecamera e avviare l'app "iSmart-CAM". Andare su "Impostazione telecamera" e toccare "Impostazione sensore IoT".
 - Toccare **Q**, quindi tenere premuto il tasto di associazione per 3 secondi entro 5 secondi.
 - Il tipo di sensore viene visualizzato al termine dell'associazione.
 - Toccare "Sensore porta/finestra" per impostazioni dettagliate.
- ⚠ **Nota:** Se l'associazione è corretta, il LED si accende per 3 secondi. In caso contrario, il LED si accende.

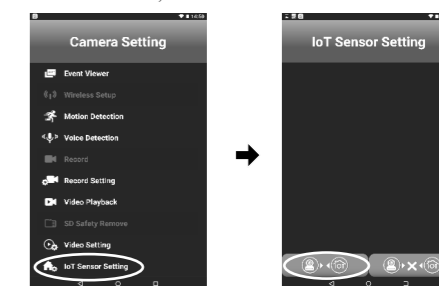

13

1 Produktübersicht

- Kopplungstaste.
- LED-Licht.
- Magnetischer Reedschalter.

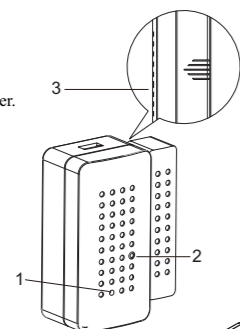

2 Schnelleinrichtung

Schritt 1: Batterien installieren

- Entfernen Sie die rückseitige Abdeckung.
- Installieren Sie zwei AAA-Batterien. Richten Sie Plus (+) und Minuspol (-) entsprechend den Kennzeichnungen im Batteriefach aus.

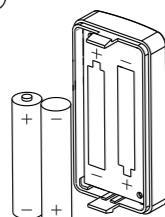

Schritt 2: Sensorkopplung

- Schalten Sie die Kamera ein und starten Sie die App „iSmart-CAM“. Rufen Sie „Kameraeinstellungen“ auf und tippen Sie auf „IoT-Sensoreinstellungen“.
 - Tippen Sie auf **Q**, halten Sie dann innerhalb 5 Sekunden 3 Sekunden lang die Kopplungstaste gedrückt.
 - Der Sensortyp wird nach Abschluss der Kopplung angezeigt.
 - Tippen Sie für detaillierte Einstellungen auf „Tür-/Fenstersensor“.
- ⚠ **Hinweis:** Bei erfolgreicher Kopplung leuchtet die LED 3 Sekunden lang. Bei fehlgeschlagener Kopplung blinkt die LED.

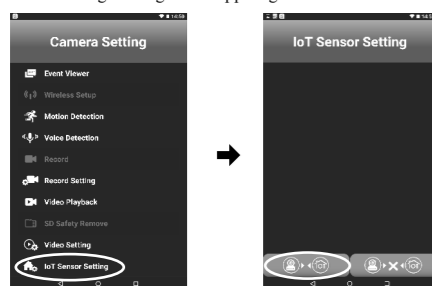

10

3 Sensoreinstellungen

- Nr.** : Sensornummer. Zur Auswahl eines anderen Sensors antippen. (Nr. 0, 1, 2 usw.)
- Name** : Sensorname
- Q** : Diesen Sensor suchen. Bei erfolgreicher Suche blinkt die Sensor-LED fünfmal.
- Alarm ein/aus** : „Alarm ein“ ermöglicht Ihnen den Empfang von Push-Benachrichtigungen bei Auslösung eines Tür-/Fenstersensoreignisses.
- Locate** : Die Kamera dreht sich zu einer voreingestellten Position, wenn „Alarm ein“ ausgewählt ist und ein Tür-/Fenstersensoreignis ausgelöst wird. Positionieren Sie die Kamera über das Live-Anzeigefenster und tippen Sie zum Bestätigen auf „Lokalisieren“.

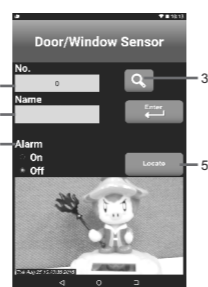

11

3 Impostazione sensore

- N.** : Numero sensore. Toccare per selezionare un altro sensore. (N. 0,1,2....)
- Nome** : Nome sensore
- Q** : Cercare questo sensore. Se rilevato, il LED del sensore lampeggia cinque volte.
- Allarme On/Off** : "Allarme On" consente la ricezione di messaggi push quando si attiva l'evento Sensore porta/finestra.
- Locate** : La telecamera ruota alla posizione preimpostata quando si attivano "Allarme On" e l'evento Sensore porta/finestra. Tramite la finestra di visualizzazione in tempo reale, posizionare la telecamera e toccare "Individual" per confermare.

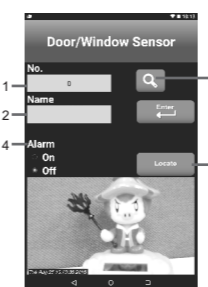

14

4 Posizionamento

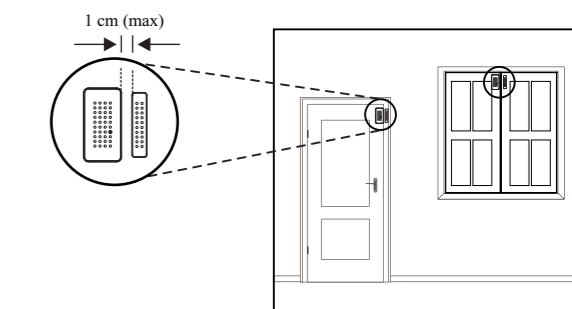

5 Specifiche

- Frecuencia: 2,4 GHz
- Modulación: GFSK
- Dimensioni: Principale: 66x34x25 mm, magnete: 58x13x15 mm
- Peso: 32,5 g
- Spazio sensore magnete attivato: 10 mm
- Distanza operativa RF: 30 m* (all'interno)
- Alimentazione: 3 V (AAAx2, si consigliano batterie alcaline)
- Durata batteria: 1 anno* (se attivata venti volte al giorno)
- Temperatura di esercizio: 0°C ~ 40°C (32°F ~ 104°F)

*La distanza operativa e la durata della batteria effettive potrebbero variare in base all'utilizzo e all'ambiente operativo.

- ⚠ Il dispositivo è adatto solo per l'uso all'interno. Nessuna resistenza all'acqua.
- ⚠ In caso di batteria scarica, il LED lampeggia e non è possibile eseguire l'associazione.

15

410-000089-00