

# **SWITEL**

**COMMUNICATION PRODUCTS**

**Schnurgebundenes Telefon**

**Téléphone à fil**

**Telefono con filo**

**Conventional telephone**

**TE12**



**Bedienungsanleitung**

**Mode d'emploi**

**Istruzioni per l'uso**

**Operating Instructions**

# ***SWITEL***

Bedienungsanleitung . . . . .	3
Mode d'emploi . . . . .	13
Istruzioni per l'uso . . . . .	23
Operating Instructions . . . . .	33

# 1 Sicherheitshinweise

Lesen Sie diese Bedienungsanleitung sorgfältig durch.

## Bestimmungsgemäße Verwendung

Dieses Telefon ist geeignet für das Telefonieren innerhalb eines Telefonnetzes. Jede andere Verwendung gilt als nicht bestimmungsgemäß. Eigenmächtige Veränderungen oder Umbauten sind nicht zulässig. Öffnen Sie das Gerät in keinem Fall selbst und führen Sie keine eigenen Reparaturversuche durch.

## Aufstellungsort

Vermeiden Sie Belastungen durch Rauch, Staub, Erschütterungen, Chemikalien, Feuchtigkeit, Hitze oder direkte Sonneneinstrahlung.

## Entsorgung

Sie sind gesetzlich zur sachgerechten Entsorgung von Gebrauchsgütern verpflichtet. Das nebenstehende Symbol auf Ihrem Telefon bedeutet, dass elektrische und elektronische Altgeräte und Batterien getrennt vom Hausmüll zu entsorgen sind.

**Elektrische oder elektronische Geräte** entsorgen Sie bei einer Sammelstelle eines geeigneten Entsorgungsträgers.

**Verpackungsmaterialien** entsorgen Sie entsprechend den lokalen Vorschriften.



## 2 Telefon in Betrieb nehmen

### Telefon anschließen

Schließen Sie das Spiralkabel an die Positionen 12 (nächste Seite) an. Verwenden Sie nur das mitgelieferte Spiralkabel, da das Gerät mit einem anderen Spiralkabel eventuell nicht funktioniert.

Verbinden Sie das Telefon (19) und die Telefonanschlussdose mithilfe des Telefonkabels. Verwenden Sie nur das mitgelieferte Telefonanschlusskabel, da das Gerät mit einem anderen Telefonanschlusskabel eventuell nicht funktioniert.

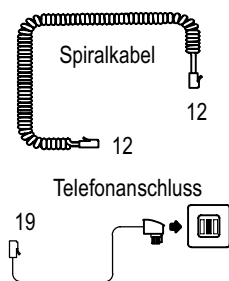

### Wandmontage

Ihr Telefon ist zur Wandmontage geeignet. Für die Befestigung des Telefons benötigen Sie zwei Schrauben. Bohren Sie zwei Löcher im Abstand der vorgesehenen Aufhängungen (100 mm) und lassen Sie die Schrauben 5 mm aus der Wand herausstehen. Setzen Sie das Telefon an den Aufhängungen auf die Schrauben und schieben Sie es etwas nach unten.

### Batterien einlegen

Legen Sie die Batterien in das geöffnete Batteriefach (20) ein. Verwenden Sie nur Batterien des Typs AA Alkaline 1,5 V. Achten Sie auf die richtige Polung! Schließen Sie das Batteriefach.



Das Display ist nur bei eingelegten/vollen Batterien aktiv. Sollte auf dem Display BATT.SCHW erscheinen, wechseln Sie bitte die Batterien.

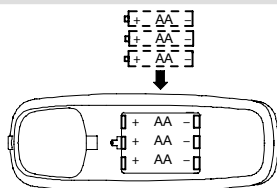



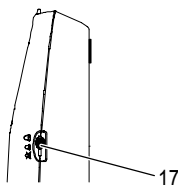
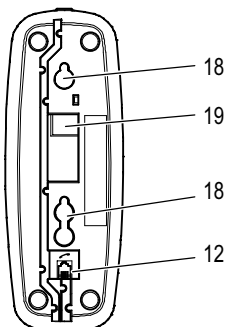
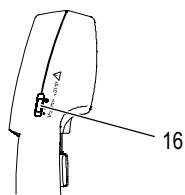
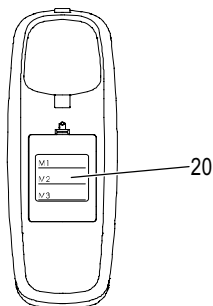
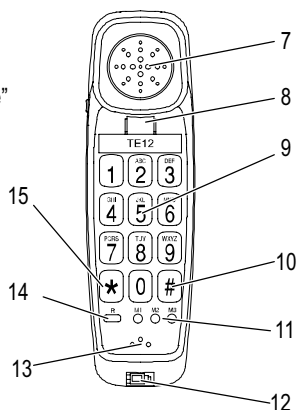
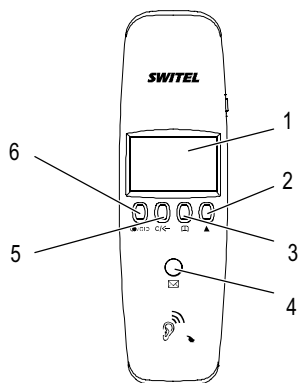

### 3 Bedienelemente

- 1 Display
- 2 Einstelltaste
- 3 Telefonbuch
- 4 LED "Telefon klingelt"
- 5 Löschen-Taste
- 6 Wahlwiederholung
- 7 Hörmuschel
- 8 Auflegekontakt
- 9 Ziffertasten
- 10 Raute-Taste
- 11 Direktwahltagen
- 12 Buchse für Spiralkabel
- 13 Mikrofon
- 14 R-Taste
- 15 Stern-Taste
- 16 Schieberegler "Hörerlautstärke"
- 17 Schieberegler "Klingellautstärke"
- 18 Wandhalterung
- 19 Telefonanschlussbuchse
- 20 Batteriefach



## 4 Menüstruktur

### Hauptmenü

In das Hauptmenü gelangen Sie, wenn Sie die Taste  gedrückt halten. Mit der Taste  nehmen Sie Einstellungen vor. Mit der Taste  speichern/bestätigen Sie Ihre Einstellungen und der nächste Menüpunkt wird aufgerufen. Mit der Taste  verlassen Sie das Menü.



Das Menü wird automatisch geschlossen, wenn Sie 30 Sekunden keine Taste betätigt haben.



Stunden einstellen



Minuten einstellen



Tag einstellen



Monat einstellen



Sprache einstellen



DEUTSCH

NEDERLANDS

POLSKI

SVENSKA

ENGLISH

FRANCAIS

ESPAÑOL

ITALIANO



KONTRAST einstellen 1-4



T.TON AN / T.TON AUS



FLASH 100 / 300 / 600



LED AN / LED AUS



TON/PULS



## Anruf annehmen

Wenn das Telefon klingelt, heben Sie den Hörer ab und führen Sie das Gespräch.

## Gespräch beenden

Um ein Gespräch zu beenden, legen Sie den Hörer auf.

## Anrufen

Heben Sie den Hörer ab. Warten Sie, bis Sie das Freizeichen hören. Wählen Sie die gewünschte Rufnummer mit den Zifferntasten (9).

## Flash-Taste an Nebenstellenanlagen

Ist Ihr Telefon an einer Nebenstellenanlage angeschlossen, können Sie über die R-Taste (14) Funktionen, wie z. B. Anrufe weiterleiten und automatischen Rückruf, nutzen. Lesen Sie bitte die Bedienungsanleitung Ihrer Nebenstellenanlage. Ob Ihr Telefon an Ihrer Nebenstellenanlage einwandfrei funktioniert, erfahren Sie bei dem Händler, bei dem die Anlage gekauft wurde.

## Hörerlautstärke einstellen

Die Hörerlautstärke wird mit einem Schalter (16) eingestellt. Schieben Sie den Schalter nach links: Geringe Hörerlautstärke. Schieben Sie den Schalter in die Mitte: Mittlere Hörerlautstärke. Schieben Sie den Schalter nach rechts: Verstärkung auf +35 dB.



**Achtung:** Dieses Telefon kann sehr laute Lautstärken wiedergeben, wenn der Verstärker aktiviert ist und der Lautstärkereglер auf Maximum steht.

Große Vorsicht ist geboten beim Wechsel zwischen Benutzern mit normalem Gehör und vermindertem Gehör.

## Klingellautstärke einstellen

Die Klingellautstärke wird mit einem Schalter (17) eingestellt. Schieben Sie den Schalter nach links: Klingellautstärke aus. Schieben Sie den Schalter in die Mitte: Klingellautstärke leise. Schieben Sie den Schalter nach rechts: Klingellautstärke hoch

## Direktwahl

Sie können die Direktwahl-tasten M1, M2, M3 als normale Direktwahl oder als Speicherplätze für den Notruf nutzen. Halten Sie die Direktwahl-taste (11) für 2 Sekunden gedrückt. Wenn die Anzeige “\_” im Display blinkt, haben Sie nun die Möglichkeit, die Telefonnummer mit maximal 22 Ziffern einzutragen. Drücken Sie zur Bestätigung die Wahlwiederholungstaste (6). Nun können Sie einen Namen eintragen. Falscheingaben können Sie mit Hilfe der Löschen-Taste (5) löschen.

Mit der Raute-Taste (10), geben Sie ein Leerzeichen ein.

## Telefonbuch

Im Telefonbuch können Sie 30 Rufnummern mit den dazugehörigen Namen speichern.

- Geben Sie bei allen Rufnummern immer eine Vorwahl mit ein, damit auch eingehende Ortsgespräche einem Telefonbucheintrag zugeordnet werden können.
- Ist die Speicherkapazität erschöpft, zeigt das Display beim nächsten Speichern die Meldung "----100%". Um wieder Platz zu schaffen, müssen Sie zuerst einen anderen Eintrag löschen.

## Rufnummern/Namen in das Telefonbuch eingeben

Die Ziffertasten sind mit Buchstaben beschriftet. Durch mehrmaliges Drücken der entsprechenden Taste können Buchstaben, Ziffern und Sonderzeichen eingegeben werden.

Heben Sie den Hörer ab und halten die Telefonbuchtaste (3) für 2 Sekunden gedrückt. Wenn die Anzeige "\_" im Display blinkt, haben Sie die Möglichkeit, die Rufnummer mit maximal 22 Ziffern einzutragen. Durch Drücken der Wahlwiederholungstaste bestätigen Sie Ihre Eingabe der Rufnummer. Anschließend können Sie den dazugehörigen Namen eintragen. Durch erneutes Drücken der Wahlwiederholungstaste (6) bestätigen Sie Ihren Eintrag. Falscheingaben können Sie mit Hilfe der Löschen-Taste (5) löschen.

Mit der Raute-Taste (10) geben Sie ein Leerzeichen ein.

## Rufnummern/Namen im Telefonbuch editieren

Um einen Telefonbucheintrag zu ändern, müssen Sie den gewünschten Namen suchen und dann die Telefonbuchtaste (3) gedrückt halten. Nun können Sie Ihren Eintrag ändern.

## Rufnummern aus dem Telefonbuch wählen

Sie müssen Rufnummern im Telefonbuch gespeichert haben. Heben Sie den Hörer ab. Drücken Sie die Telefonbuchtaste (3) und suchen mit der Einstelltaste (2) nach dem gewünschten Namen mit der Rufnummer. Drücken Sie die Telefonbuchtaste (3) erneut, um die Rufnummer zu wählen.

## Rufnummern aus dem Telefonbuch löschen

Sie können eine Rufnummer aus dem Telefonbuch löschen. Drücken Sie die Telefonbuchtaste (3) an Ihrem Hörer und gehen Sie mit der Einstelltaste (2) auf die Nummer, die Sie löschen wollen. Halten Sie nun die Löschen-Taste (5) 2 Sekunden gedrückt. Der entsprechende Telefonbucheintrag wird gelöscht.



## Anrufliste

Die Anrufliste speichert die Rufnummern aller angenommenen, entgangenen und geführten Anrufe.

Insgesamt werden 15 Rufnummern mit 9 Zeichen und Datum in der Anrufliste gespeichert.

Ist die Funktion "LED ON" (siehe Menüstruktur) gewählt, werden neue entgangene Anrufe durch Blinken einer LED signalisiert.

Ist die Anrufliste voll, wird der älteste Eintrag automatisch überschrieben.



**Achtung:** Die Rufnummernanzeige (CLIP<sup>1</sup>) ist ein Zusatzdienst Ihres Netzbetreibers. Ihr Telefon zeigt die Rufnummer im Display, wenn Ihr Netzbetreiber diesen Service anbietet. Bitte fragen Sie Ihren Netzbetreiber nach weiteren Informationen.

### Rufnummern aus der Anrufliste wählen

Wählen Sie bei aufgelegtem Hörer mit der Wahlwiederholungstaste (6) die gewünschte Rufnummer aus. Heben Sie den Hörer ab. Es wird nun die Rufnummer gewählt.

### Rufnummern aus der Anrufliste löschen

Wählen Sie die gewünschte Rufnummer aus der Anrufliste aus. Halten Sie die Löschen-Taste (5) 2 Sekunden gedrückt, um den Eintrag aus der Anrufliste zu löschen.

### Rufnummern aus der Anrufliste im Telefonbuch speichern

Sie können Rufnummern aus der Anrufliste in das Telefonbuch speichern.

Nehmen Sie den Hörer ab. Betätigen Sie den Auflegekontakt mit einem Finger. Halten Sie den Auflegekontakt (8) während der Eingabe gedrückt. Wählen Sie die gewünschte Rufnummer in der Anrufliste aus. Halten Sie die Stern-Taste 2 Sekunden gedrückt.

Die erste Ziffer der Rufnummer blinkt. Drücken Sie die Wahlwiederholungstaste (6). Geben Sie über die Tasten<sup>2</sup> den Namen ein. Erneutes Drücken der Wahlwiederholungstaste (6) bestätigt den Eintrag. Im Display blinkt "OK".

## 5 Falls es Probleme gibt

### Service-Hotline

Bei technischen Problemen können Sie sich an unsere Service-Hotline unter Tel. 0900 00 1675 innerhalb der Schweiz (Kosten Swisscom bei Drucklegung: CHF 2.60/min) wenden. Bei Garantieansprüchen wenden Sie sich an Ihren Fachhändler. Die Garantiezeit beträgt 2 Jahre.

<sup>1</sup> CLIP: Calling Line Identification Presentation = Anzeige der Rufnummer eines Anrufers.

<sup>2</sup> Die Zifferntasten sind mit Buchstaben beschriftet.

## Fragen und Antworten

Fragen	Antworten
Kein Telefongespräch möglich	- Die Telefonleitung ist nicht korrekt angeschlossen oder gestört. Verwenden Sie nur das mitgelieferte Telefonanschlusskabel.

## 6 Pflegehinweise / Garantie

### Pflegehinweise

- Reinigen Sie die Gehäuseoberflächen mit einem weichen und fusselfreien Tuch.
- Verwenden Sie keine Reinigungs- oder Lösungsmittel.

### Garantie

SWITEL - Geräte werden nach den modernsten Produktionsverfahren hergestellt und geprüft. Ausgesuchte Materialien und hoch entwickelte Technologien sorgen für einwandfreie Funktion und lange Lebensdauer. Ein Garantiefall liegt nicht vor, wenn die Ursache einer Fehlfunktion des Geräts bei dem Telefonnetzbetreiber oder einer eventuell zwischengeschalteten Nebenstellenanlage liegt. Die Garantie gilt nicht für die in den Produkten verwendeten Batterien, Akkus oder Akkupacks. Die Garantiezeit beträgt 24 Monate, gerechnet vom Tage des Kaufs.

Innerhalb der Garantiezeit werden alle Mängel, die auf Material- oder Herstellungsfehler zurückzuführen sind, kostenlos beseitigt. Der Garantieanspruch erlischt bei Eingriffen durch den Käufer oder durch Dritte. Schäden, die durch unsachgemäße Behandlung oder Bedienung, natürliche Abnutzung, durch falsches Aufstellen oder Aufbewahren, durch unsachgemäßen Anschluss oder Installation sowie durch höhere Gewalt oder sonstige äußere Einflüsse entstehen, fallen nicht unter die Garantieleistung. Wir behalten uns vor, bei Reklamationen die defekten Teile auszubessern, zu ersetzen oder das Gerät auszutauschen. Ausgetauschte Teile oder ausgetauschte Geräte gehen in unser Eigentum über. Schadenersatzansprüche sind ausgeschlossen, soweit sie nicht auf Vorsatz oder grober Fahrlässigkeit des Herstellers beruhen.

Sollte Ihr Gerät dennoch einen Defekt innerhalb der Garantiezeit aufweisen, wenden Sie sich bitte unter Vorlage Ihrer Kaufquittung ausschließlich an das Geschäft, in dem Sie Ihr SWITEL - Gerät gekauft haben. Alle Gewährleistungsansprüche nach diesen Bestimmungen sind ausschließlich gegenüber Ihrem Fachhändler geltend zu machen. Nach Ablauf von zwei Jahren nach Kauf und Übergabe unserer Produkte können Gewährleistungsrechte nicht mehr geltend gemacht werden.

## Konformitätserklärung

Dieses Gerät erfüllt die Anforderungen der EU-Richtlinie:

1999/5/EG Richtlinie über Funkanlagen und Telekommunikations-einrichtungen und die gegenseitige Anerkennung ihrer Konformität. Die Konformität mit der o. a. Richtlinie wird durch das CE-Zeichen auf dem Gerät bestätigt. Für die komplette Konformitätserklärung nutzen Sie bitte den kostenlosen Download von unserer Website [www.switel.com](http://www.switel.com).



# Notizen

# 1 Consignes de sécurité

Lisez très attentivement ce mode d'emploi.

## Utilisation conforme à son usage

Ce téléphone convient pour téléphoner à l'intérieur d'un réseau téléphonique. Toute autre utilisation est considérée comme non conforme à son usage. Des modifications ou changements effectués d'un propre gré ne sont pas autorisés. N'ouvrez en aucun cas l'appareil et n'effectuez aucun essai de réparation vous-même.

## Lieu d'installation

Évitez les nuisances causées par la fumée, la poussière, les vibrations, les produits chimiques, l'humidité, la grande chaleur ou un ensoleillement direct.

## Élimination

Vous êtes tenu par la loi d'éliminer les biens de consommation de manière appropriée. L'icône ci-contre sur votre téléphone signifie que les appareils électriques et électroniques usagés ainsi que les piles doivent être éliminés séparément des ordures ménagères.

**Veillez éliminer vos appareils usagés électriques ou électroniques** dans le centre de collecte d'un organisme approprié d'évacuation des déchets.

Éliminez les **fournitures d'emballage** conformément au règlement local.



## 2 Mettre le téléphone en service

### Raccorder le téléphone

Raccordez le câble spiralé aux positions 12 (page suivante). Veuillez n'utiliser que le câble spiralé fourni avec l'appareil, l'appareil ne pouvant éventuellement pas fonctionner avec un autre câble.

Raccordez le téléphone (19) à la prise de raccordement téléphonique à l'aide du câble téléphonique. Veuillez n'utiliser que le câble de raccordement téléphonique fourni avec l'appareil, l'appareil ne pouvant éventuellement pas fonctionner avec un autre câble.

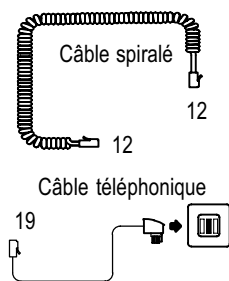

### Montage mural

Votre téléphone est conçu pour le montage mural. Vous avez besoin de deux vis pour fixer le téléphone. Perforez deux trous à une distance l'un de l'autre (100 mm) égale à celle qui sépare les suspensions prévues et laissez sortir les vis du mur de 5 mm. Fixez maintenant le téléphone en posant les encoches sur les vis et poussez-le légèrement vers le bas.

### Insérer les piles

Introduisez les piles dans le compartiment ouvert (20). N'utilisez que des piles de type AA alcalines de 1,5 V. Observez une polarisation correcte ! Fermez le compartiment à piles.



L'écran n'est actif que lorsque des piles pleines sont insérées. Si BATTERIE! devait apparaître à l'écran, veuillez alors remplacer les piles.

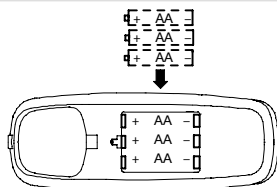



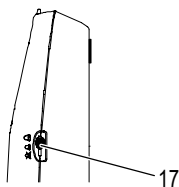
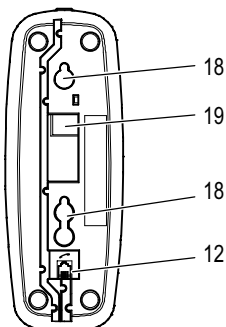
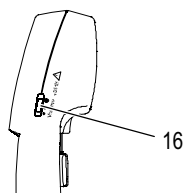
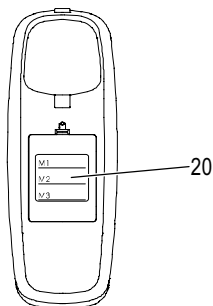
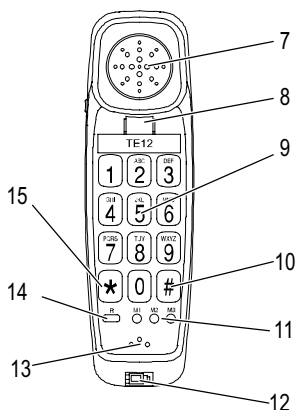
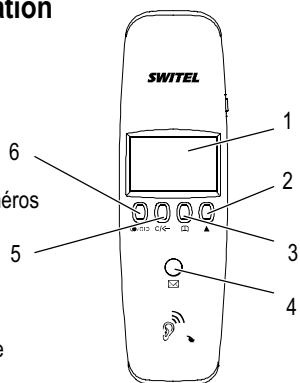

### 3 Éléments de manipulation

- 1 Écran
- 2 Touche de réglage
- 3 Répertoire
- 4 DEL "téléphone sonne"
- 5 Touche reset
- 6 Répétition des derniers numéros
- 7 Écouteur
- 8 Contact de raccrochement
- 9 Touches numériques
- 10 Touche dièse
- 11 Touches de sélection directe
- 12 Prise pour le câble spirale
- 13 Microphone
- 14 Touche R
- 15 Touche étoile
- 16 Régulateur à coulisse "volume sonore de l'écouteur"
- 17 Régulateur à coulisse "volume sonore de la sonnerie"
- 18 Fixation murale
- 19 Prise de raccordement téléphonique
- 20 Compartiment à piles

























## 4 Structure du menu

### Menu principal

Vous parvenez au menu principal en maintenant la touche  appuyée. La touche  vous permet d'effectuer les réglages. La touche  vous sert à enregistrer/confirmer vos réglages et à appeler l'option de menu suivante. Pour quitter le menu, appuyez sur la touche .



Le menu se ferme automatiquement si vous n'avez actionné aucune touche pendant 30 secondes.

		 Régler les heures	
		 Régler les minutes	
		 Régler le jour	
		 Régler le mois	
		 Régler la langue	
		DEUTSCH	
		NEDERLND	
		POLSKI	
		SVENSKA	
		ENGLISH	
		FRANCAIS	
		ESPAÑOL	
		ITALIANO	
		 CONTRASTE régler 1-4	
		 BIP ON / BIP OFF	
		 TOUCHE R 100 / 300 / 600	
		 LED ON / LED OFF	
		 FV/DC	



## Prendre un appel

Quand le téléphone sonne, décrochez le combiné et passez la communication.

## Terminer la communication

Reposez le combiné pour terminer une communication.

## Appeler

Décrochez le combiné. Attendez jusqu'à ce vous entendiez la tonalité. Composez le numéro de téléphone de votre choix à l'aide des touches numériques (9).

## Touche flash sur des installations PABX

Si votre téléphone est raccordé à une installation à postes supplémentaires, vous pouvez, par l'intermédiaire de la touche R (14), tirer profit de fonctions comme par ex. le transfert d'appels et le rappel automatique. Veuillez lire le mode d'emploi de votre installation PABX. Le revendeur auprès duquel vous avez acheté l'installation vous dira si votre téléphone fonctionne parfaitement sur votre installation PABX.

## Régler le volume sonore de l'écouteur

Le volume sonore de l'écouteur se règle à l'aide d'un interrupteur (16).

Poussez l'interrupteur vers la gauche : volume sonore faible de l'écouteur. Poussez l'interrupteur vers le milieu : volume sonore moyen de l'écouteur. Poussez l'interrupteur vers la droite : amplification +35 dB.



**Attention :** Ce téléphone peut rendre des volumes sonores très élevés lorsque l'amplificateur est activé et que le régulateur se trouve sur Maximum.

Il est recommandé d'être prudent lorsque vous passez d'un utilisateur présentant une difficulté d'audition à un utilisateur à audition normale.

## Régler le volume sonore de la sonnerie

Le volume sonore de la sonnerie se règle à l'aide d'un interrupteur (17).

Poussez l'interrupteur vers la gauche : la sonnerie est désactivée. Poussez l'interrupteur vers le milieu : volume sonore faible de la sonnerie. Poussez l'interrupteur vers la droite : volume sonore fort de la sonnerie.

## Sélection directe

Vous pouvez utiliser les touches de sélection directe M1, M2, M3 comme sélection directe normale ou comme places de mémoire pour l'appel d'urgence automatique. Maintenez la touche de sélection directe (11) appuyée pendant 2 secondes. Si l'affichage “\_” clignote à l'écran, vous avez maintenant la possibilité de saisir le numéro de téléphone de 22 chiffres maximum. Pour confirmer, appuyez sur la touche de répétition des derniers numéros (6).

Vous pouvez maintenant saisir un nom. Vous pouvez effacer des saisies erronées à l'aide de la touche reset (5).

Saisissez un espace à l'aide de la touche dièse (10).

## Répertoire

Vous pouvez enregistrer 30 numéros d'appel et le nom y afférant dans votre répertoire.

- Saisissez toujours les numéros d'appel avec un indicatif afin que le téléphone puisse aussi attribuer les communications locales entrantes à un enregistrement du répertoire.
- Si la capacité de mémoire est épuisée, l'écran affichera le message "----100%" lors du prochain enregistrement. Afin de créer à nouveau de la place, vous devez d'abord effacer un autre enregistrement.

## Saisir les numéros d'appel/noms dans le répertoire

Des lettres sont gravées sur les touches numériques. En appuyant plusieurs fois sur la touche adéquate, vous pouvez saisir des lettres, des chiffres et des symboles.

Décrochez le combiné et maintenez la touche répertoire (3) appuyée pendant 2 secondes. Si l'affichage " \_ " clignote à l'écran, vous avez la possibilité de saisir le numéro de téléphone de 22 chiffres maximum. En appuyant sur la touche de répétition des derniers numéros, vous confirmez la saisie de votre numéro de téléphone. Ensuite, vous pouvez saisir le nom y afférant. En appuyant à nouveau sur la touche de répétition des derniers numéros (6), vous confirmez votre enregistrement. Vous pouvez effacer des saisies erronées à l'aide de la touche reset (5).

Saisissez un espace à l'aide de la touche dièse (10).

## Modifier les numéros d'appel/noms dans le répertoire

Pour modifier un enregistrement du répertoire, vous devez chercher le nom de votre choix et ensuite maintenir la touche répertoire (3) appuyée. Maintenant, vous pouvez modifier votre enregistrement.

## Composer des numéros de téléphone à partir du répertoire

Vous devez avoir enregistré des numéros d'appel dans le répertoire.

Décrochez le combiné. Appuyez sur la touche répertoire (3) et cherchez le nom et le numéro d'appel de votre choix à l'aide de la touche de réglage (2). Appuyez sur la touche répertoire (3).

## Effacer des numéros de téléphone dans le répertoire

Vous pouvez effacer un numéro de téléphone dans le répertoire.

Appuyez sur la touche répertoire (3) de votre combiné et, à l'aide de la touche de réglage (2), allez au numéro que vous voulez effacer. Maintenez alors la touche reset (5) appuyée pendant 2 secondes. L'enregistrement correspondant du répertoire s'efface.

## Liste d'appels

La liste d'appels enregistre les numéros d'appel de tous les appels pris, manqués et passés.

15 numéros d'appel en tout, de 9 chiffres chacun, avec date sont enregistrés dans la liste d'appels.

Si la fonction "LED ON" (voir structure de menu) est sélectionnée, de nouveaux appels manqués seront signalés par une DEL clignotante.

Si la liste d'appels est pleine, l'enregistrement le plus ancien sera automatiquement écrasé.



**Attention** : L'affichage du numéro d'appel (CLIP<sup>1</sup>) est un service confort de votre opérateur. Votre téléphone affiche les numéros d'appel à l'écran si votre opérateur offre ce service. Veuillez lui demander de plus amples informations.

## Sélectionner des numéros d'appel dans la liste d'appels

Sélectionnez le numéro de votre choix sans décrocher le combiné en vous servant de la touche de répétition des derniers numéros (6) / touche de réglage (2). Décrochez le combiné. Le numéro de téléphone se compose.

## Effacer des numéros d'appel dans la liste d'appels

Sélectionnez le numéro d'appel de votre choix dans la liste d'appels. Maintenez la touche reset (5) appuyée pendant 2 secondes pour effacer l'enregistrement de la liste d'appels.

## Sauvegarder des numéros d'appel dans le répertoire à partir de la liste d'appels

Vous pouvez sauvegarder des numéros d'appel dans le répertoire à partir de la liste d'appels.

Décrochez le combiné. Actionnez le contact de raccrochement avec un doigt. Maintenez le contact de raccrochement (8) appuyé pendant la saisie. Sélectionnez le numéro d'appel de votre choix dans la liste d'appels. Maintenez la touche étoile appuyée pendant 2 secondes. Le premier chiffre du numéro d'appel clignote. Appuyez sur la touche de répétition des derniers numéros (6). Saisissez le nom via les touches<sup>2</sup>. En appuyant une nouvelle fois sur la touche de répétition des derniers numéros (6), vous confirmez l'enregistrement. "OK" clignote à l'écran.

<sup>1</sup> CLIP: Calling Line Identification Presentation = Affichage du numéro d'appel d'un correspondant.

<sup>2</sup> Des lettres sont gravées sur les touches numériques.

## 5 En cas de problèmes

### Hotline de service

S'il s'agit de problèmes techniques, vous pouvez vous adresser à notre hotline de service en Suisse au numéro de tel. 0900 00 1675 (frais Swisscom à la date d'impression de ce manuel : CHF 2.60/min). Si vous jouissez de droits de garantie, adressez-vous à votre revendeur. La durée de la garantie est de 2 ans.

### Questions et réponses

Questions	Réponses
Pas de communication téléphonique possible	- Le téléphone n'est pas correctement raccordé ou est perturbé. N'utilisez que le câble de raccordement téléphonique fourni avec l'appareil.

## 6 Remarques d'entretien / Garantie

### Remarques d'entretien

- Nettoyez les surfaces du boîtier avec un chiffon doux et non pelucheux.
- N'utilisez pas de produits d'entretien ou de solvants.

### Garantie

Les appareils SWITEL sont fabriqués selon les procédés les plus modernes et sont contrôlés. Des matériaux sélectionnés et des technologies de pointe ont pour effet un fonctionnement irréprochable et une longue durée de vie. La garantie ne rentre pas en jeu si l'exploitant du réseau téléphonique ou une installation PABX éventuellement intercalée est responsable du dysfonctionnement de l'appareil. La garantie ne s'applique pas aux piles, piles rechargeables ou packs de piles rechargeables utilisés dans les produits. La durée de la garantie est de 24 mois à partir de la date d'achat.

Pendant la période de garantie, tous les défauts dus à des vices de matériel ou de fabrication seront éliminés gratuitement. Le droit à la garantie expire en cas d'intervention de l'acheteur ou de tiers. Les dommages provenant d'un maniement ou d'une manipulation incorrects, d'une usure naturelle, d'une mauvaise mise en place ou d'une mauvaise conservation, d'un raccordement ou d'une installation incorrects ainsi que d'un cas de force majeure ou autres influences extérieures sont exclus de la garantie. En cas de réclamations, nous nous réservons le droit de réparer, de remplacer les pièces défectueuses ou d'échanger l'appareil. Les composants remplacés ou les appareils échangés deviennent notre propriété. Les demandes de dommages et intérêts sont exclues tant qu'elles ne reposent pas sur l'intention ou une négligence grossière du fabricant.

Si votre appareil devait malgré tout présenter une défectuosité pendant la période de garantie, veuillez vous adresser, muni de la quittance d'achat, exclusivement au magasin où vous avez acheté votre appareil SWITEL. Vous ne pouvez faire valoir vos droits à la garantie selon ces dispositions qu'auprès de votre revendeur exclusivement. Deux ans après l'achat et la remise de nos produits, il n'est plus possible de faire valoir les droits à la garantie.

### **Déclaration de conformité**

Cet appareil répond aux exigences des directives de l'union européenne (UE) :

1999/5/CE : Directive sur les installations de radio et de télécommunication et la reconnaissance réciproque de leur conformité. La conformité à la directive ci-dessus est confirmée sur l'appareil par le symbole CE. Pour obtenir la déclaration de conformité intégrale, veuillez vous servir du téléchargement gratuit de notre site Internet [www.switel.com](http://www.switel.com).



# Notes

# 1 Indicazioni di sicurezza

Leggere attentamente le presenti istruzioni per l'uso.

## Impiego conforme agli usi previsti

Il presente telefono consente di svolgere telefonate all'interno di una rete telefonica. Qualsiasi altro impiego è considerato come non conforme agli usi previsti. Non sono consentite modifiche o trasformazioni non autorizzate. Non aprire per nessuna ragione l'apparecchio autonomamente, né compiere riparazioni di propria iniziativa.

## Luogo di installazione

Evitare un'esposizione a fumo, polvere, vibrazioni, sostanze chimiche, umidità, calore e raggi solari diretti.

## Smaltimento

Sussiste l'obbligo legislativo al corretto smaltimento di beni di consumo. Il simbolo riportato sul telefono e raffigurato qui a lato indica che apparecchi usati elettrici ed elettronici e batterie esauste non sono da smaltire assieme ai normali rifiuti domestici.

Procedere allo smaltimento di **apparecchi elettrici o elettronici** presso un centro di raccolta incaricato con lo smaltimento conforme.

Smaltire **confezioni ed imballaggi** in base a quanto indicato dalle norme in vigore a livello locale.



## 2 Mettere in funzione il telefono

### Collegare il telefono

Allacciare il cavo a spirale alle posizioni 12 (pagina successiva). Utilizzare soltanto il cavo a spirale fornito in dotazione visto che l'apparecchio potrebbe non funzionare con un cavo a spirale di altro tipo.

Collegare il telefono (19) e la presa telefonica con l'ausilio del cavo telefonico. Utilizzare soltanto il cavo di collegamento telefonico fornito in dotazione visto che l'apparecchio potrebbe non funzionare con un altro cavo di collegamento telefonico.

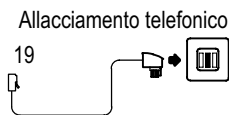
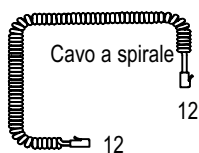

### Montaggio a parete

Il telefono si presta altresì per il montaggio a parete. Il fissaggio del telefono richiede due viti. Prevedere due fori con una distanza in rispetto dei dispositivi di aggancio (100 mm) e lasciare sporgere le viti di 5 mm dal muro. Introdurre quindi il telefono sui dispositivi di aggancio e spingere l'apparecchio verso sotto.

### Inserire le batterie

Inserire le batterie nell'apposito vano batterie (20) precedentemente aperto. Utilizzare esclusivamente batterie alcaline del tipo AA da 1,5 V. Osservare la corretta polarità! Chiudere il vano batterie.



Il display è attivo solo con batterie inserite/cariche. Non appena sul display appare l'indicazione BAT.SCAR., si rende necessario sostituire le batterie.

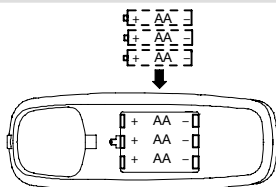





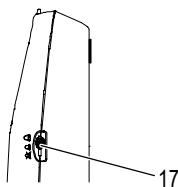
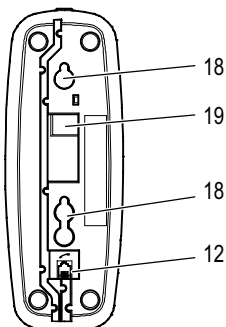
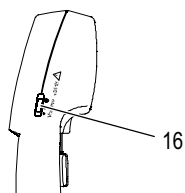
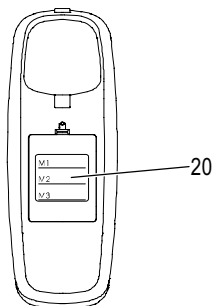
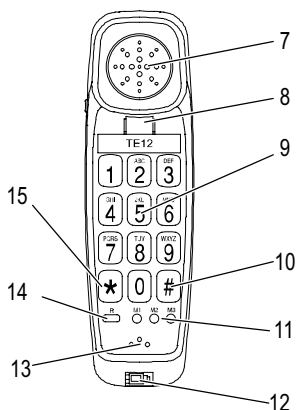
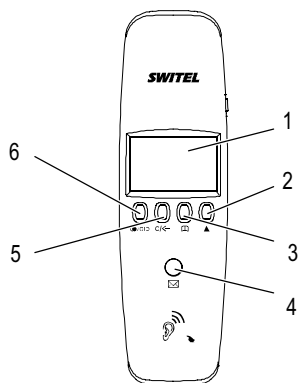

### 3 Elementi di comando

- 1 Display
- 2 Tasto impostazione
- 3 Rubrica telefonica
- 4 LED "Telefono squilla"
- 5 Tasto reset
- 6 Ripetizione di chiamata
- 7 Ricevitore
- 8 Contatto di riaggancio
- 9 Tasti numerici
- 10 Tasto cancelletto
- 11 Tasti di selezione diretta
- 12 Presa per cavo a spirale
- 13 Microfono
- 14 Tasto R
- 15 Tasto asterisco
- 16 Corsore scorrevole "Volume del ricevitore"
- 17 Corsore scorrevole "Volume suoneria"
- 18 Supporto a parete
- 19 Presa telefonica
- 20 Vano batterie

























## 4 Struttura del menu

### Menu principale

Per passare al menu principale, tenere premuto il tasto . Per compiere impostazioni, servirsi del tasto . Con il tasto  le impostazioni sono confermate/salvate mentre il telefono passa alla voce di menu successiva. Per uscire dal menu, premere il tasto .



Il menu si chiude automaticamente in caso di mancato azionamento di un qualsiasi tasto per una durata di 30 secondi.

 	 Impostare le ore	
	 Impostare i minuti	
	 Impostare il giorno	
	 Impostare il mese	
	 Impostare la lingua	
	DEUTSCH	
	NEDERLNDNS	
	POLSKI	
	SVENSKA	
	ENGLISH	
	FRANCAIS	
	ESPAÑOL	
	ITALIANO	
	 CONTRASTO Impostare 1-4	
	 TTAST ON / TTAST OFF	
	 FLASH 100 / 300 / 600	
	 LED ON / LED OFF	
	 TONI/IMP	

## Ricevere una chiamata

Quando il telefono squilla, sollevare il ricevitore per condurre la telefonata.

## Concludere una chiamata

Per concludere la chiamata, agganciare il ricevitore.

## Telefonare

Sollevare il ricevitore. Attendere l'ascolto del segnale di libero. Selezionare il numero di chiamata desiderato utilizzando i tasti numerici (9).

## Tasto flash in impianti telefonici interni

Avendo collegato il telefono ad un impianto telefonico interno, il tasto R (14) consente di accedere a tutte le altre funzioni disponibili, come per es. trasferimento di chiamata e funzione di richiamata automatica. Si prega di leggere le istruzioni per l'uso del proprio impianto telefonico interno. Il rivenditore autorizzato è in grado di indicare se il telefono acquistato funzionerà senza alcun problema nel proprio impianto telefonico interno.

## Impostare il volume del ricevitore

Il volume del ricevitore è impostato tramite interruttore (16).

Spostando l'interruttore a sinistra: volume ridotto del ricevitore.

Spostando l'interruttore al centro: volume medio del ricevitore.

Spostando l'interruttore a destra: aumento del volume a +35 dB.



**Attenzione:** Il presente telefono è in grado di riprodurre volumi elevati avendo attivato l'amplificatore e girato al massimo il regolatore di volume.

È pertanto necessario procedere con particolare cautela in caso di passaggio del dispositivo tra utilizzatori con udito normale e utilizzatori con udito ridotto.

## Impostare il volume di squillo

Il volume di squillo è impostato tramite interruttore (17).

Spostando l'interruttore a sinistra: disattivazione del volume di squillo.

Spostando l'interruttore al centro: squillo emesso a basso volume.

Spostando l'interruttore a destra: squillo emesso ad alto volume.

## Selezione diretta

I tasti di selezione diretta M1, M2, M3 possono essere utilizzati per impostare una normale selezione diretta o come posizioni di memoria per chiamate d'emergenza. Tenere premuto il tasto di selezione diretta (11) per 2 secondi. Non appena l'indicazione " \_ " lampeggia sul display è possibile procedere all'immissione del numero telefonico composto da max. 22 cifre. Per confermare, premere il tasto di ripetizione di chiamata (6). A questo punto è possibile inserire un nome. Per cancellare eventuali immissioni errate, servirsi del tasto reset (5).

Con il tasto cancelletto (10) è possibile inserire spazi vuoti.

## **Rubrica telefonica**

Nella rubrica telefonica è possibile memorizzare 30 numeri di chiamata con rispettivi nomi.

- Assegnare sempre a tutti i numeri di chiamata un prefisso in modo da poter riconoscere anche una chiamata urbana in arrivo ed abbinarla ad una voce presente nella rubrica telefonica.
- Una volta esaurita la capacità di memorizzazione, sul display appare l'indicazione "----100%" non appena si volesse procedere con un'ulteriore immissione. Per poter disporre di nuovo spazio memoria, cancellare prima una voce già presente.

## **Inserire numeri di chiamata/nomi nella rubrica telefonica**

I tasti numerici riportano altresì delle lettere. Premendo ripetutamente il relativo tasto si ha modo di selezionare lettere, cifre e caratteri speciali.

Sollevarlo il ricevitore e tenere premuto il tasto rubrica telefonica (3) per 2 secondi. Non appena l'indicazione " \_ " lampeggia sul display è possibile procedere all'immissione del numero di chiamata composto da max. 22 cifre. Premendo il tasto di ripetizione di chiamata il numero di chiamata inserito è confermato. Fatto questo è possibile procedere all'immissione del rispettivo nome. Premendo di nuovo il tasto di ripetizione di chiamata (6) la voce inserita è confermata. Per cancellare eventuali immissioni errate, servirsi del tasto reset (5).

Con il tasto cancelletto (10) è possibile inserire spazi vuoti.

## **Modificare numeri di chiamata/nomi nella rubrica telefonica**

Per modificare una voce della rubrica telefonica, cercare il nome interessato e tenere quindi premuto il tasto rubrica telefonica (3). Fatto questo è possibile procedere alla modifica della voce.

## **Selezionare numeri di chiamata dalla rubrica telefonica**

Per fare questo è necessario aver memorizzato i numeri di chiamata nella rubrica telefonica.

Sollevarlo il ricevitore. Premere il tasto rubrica telefonica (3) e cercare con il tasto impostazione (2) il nome interessato insieme al numero di chiamata. Premere il tasto rubrica telefonica (3).

## **Cancellare numeri di chiamata dalla rubrica telefonica**

La funzione consente di cancellare un numero di chiamata dalla rubrica telefonica.

Premere il tasto rubrica telefonica (3) sul ricevitore del telefono e passare con il tasto impostazione (2) sul numero che si intende cancellare. Tenere quindi premuto il tasto reset (5) per 2 secondi. La voce della rubrica telefonica selezionata è cancellata.

## Elenco chiamate

L'elenco chiamate memorizza i numeri di chiamata di tutte le chiamate ricevute, mancate ed effettuate.

L'elenco chiamate è in grado di memorizzare 15 numeri di chiamata composti da 9 caratteri, compresa la data della telefonata.

Con funzione "LED ON" (vedi Struttura menu) selezionata, le nuove chiamate mancate sono segnalate da un LED che lampeggia.

Con elenco chiamate pieno, la voce più remota è automaticamente sovrascritta.



**Attenzione:** La visualizzazione del numero di chiamata (CLIP<sup>1</sup>) è un servizio aggiuntivo del proprio gestore di rete telefonica. Nel caso in cui il gestore di rete telefonica supporti il servizio, sul display del telefono è visualizzato il numero di chiamata. Per maggiori dettagli a riguardo, rivolgersi al proprio gestore di rete telefonica.

### Selezionare i numeri di chiamata dall'elenco chiamate

Selezionare con ricevitore agganciato il numero di chiamata desiderato utilizzando il tasto di ripetizione di chiamata (6)/tasto impostazione (2). Sollevare il ricevitore. Il numero di chiamata è selezionato.

### Cancellare numeri di chiamata dall'elenco chiamate

Selezionare il numero di chiamata desiderato dall'elenco chiamate.

Tenere premuto il tasto reset (5) per 2 secondi per cancellare la voce dall'elenco chiamate.

### Salvare numeri di chiamata dall'elenco chiamate nella rubrica telefonica

I numeri di chiamata memorizzati nell'elenco chiamate possono essere trasferiti nella rubrica telefonica.

Sollevare il ricevitore. Poggiare un dito sul contatto di riaggancio. Tenere premuto il contatto di riaggancio (8) durante l'immissione. Selezionare il numero di chiamata desiderato dall'elenco chiamate. Tenere premuto il tasto asterisco per 2 secondi. La prima cifra del numero di chiamata lampeggia. Premere il tasto di ripetizione di chiamata (6). Inserire il nome con i tasti <sup>2</sup>. Tenere premuto il tasto asterisco per 2 secondi. Premere di nuovo il tasto di ripetizione di chiamata (6) per confermare la voce. Sul display lampeggia "OK".

<sup>1</sup> CLIP: **C**alling **L**ine **I**dentification **P**resentation = Visualizzazione del numero telefonico del chiamante.

<sup>2</sup> I tasti numerici riportano altresì delle lettere.

## 5 In presenza di problemi

### Linea di assistenza

In caso di problemi tecnici è possibile rivolgersi alla nostra linea di assistenza tecnica chiamando al numero 0900 00 1675 valido per la Svizzera (spese da rete Swisscom alla data di stampa: 2,60 CHF/min). In caso di reclami entro il periodo di garanzia, rivolgersi al rivenditore autorizzato. Il periodo di garanzia ricopre 2 anni.

### Domande e risposte

Domande	Risposte
Non è possibile condurre una chiamata telefonica	- La linea telefonica non è collegata correttamente oppure presenta un guasto. Utilizzare esclusivamente il cavo di collegamento telefonico fornito.

## 6 Consigli per la cura / Garanzia

### Consigli per la cura

- Pulire le superfici degli apparecchi con un panno morbido e antipelucchi.
- Non utilizzare mai detergenti o solventi.

### Garanzia

Gli apparecchi SWITEL sono costruiti e collaudati in osservanza dei processi di produzione più moderni. L'impiego di materiali selezionati e tecnologie altamente sviluppate sono garanti di una perfetta funzionalità e lunga durata in vita. La garanzia non viene considerata esecutiva qualora la causa del malfunzionamento dell'apparecchio sia riconducibile al gestore della rete telefonica oppure se questa è da attribuirsi ad un impianto telefonico interno interposto. La garanzia non si estende a batterie, accumulatori o pacchi batteria utilizzati all'interno degli apparecchi. Il periodo di garanzia ricopre 24 mesi a partire dalla data di acquisto.

Entro il periodo di garanzia si procederà all'eliminazione gratuita di tutti i guasti dovuti a difetti di materiale o produzione. Il diritto di garanzia cessa in caso di interventi da parte dell'acquirente o di terzi. Danni derivanti da un impiego o esercizio non conforme agli usi previsti, a naturale usura, a errato montaggio o errata conservazione, a collegamento o installazione impropri, dovuti a forza maggiore o ad altri influssi esterni non sono coperti da garanzia. In qualità di produttore ci riserviamo il diritto, in caso di reclami, di riparare o sostituire le parti difettose o di rimpiazzare l'apparecchio. Parti o apparecchi sostituiti passano di nostra proprietà. Sono esclusi diritti di risarcimento per danni qualora non siano dovuti a intenzione o colpa grave del costruttore.

Nel caso in cui il presente apparecchio dovesse ciò nonostante presentare un difetto durante il periodo di garanzia, si prega di rivolgersi esclusivamente al negozio di rivendita dell'apparecchio SWITEL assieme al relativo scontrino di acquisto. In base alle presenti disposizioni, tutti i diritti di garanzia dovranno essere fatti valere esclusivamente nei confronti del rivenditore autorizzato. Decorso il termine di due anni dalla data di acquisto e consegna dei nostri prodotti non sarà più possibile fare valere alcun diritto di garanzia.

### **Dichiarazione di conformità**

Questo apparecchio risponde a quanto disposto dalla Direttiva UE 1999/5/CE concernente le apparecchiature radio, le apparecchiature terminali di telecomunicazioni e il reciproco riconoscimento della loro conformità. La conformità con la direttiva di cui sopra viene confermata dal marchio CE applicato sull'apparecchio. Per la dichiarazione di conformità completa si prega di voler usufruire del servizio gratuito di download dal nostro sito Internet [www.switel.com](http://www.switel.com).



# Appunti



# 1 Safety Information

Please read this operating instruction manual thoroughly.

## Intended use

The telephone is suitable for telephoning within a public telephone network system. Any other use is considered unintended use. Unauthorised modification or reconstruction is not permitted. Under no circumstances open the device or complete any repair work yourself.

## Installation location

Prevent excessive exposure to smoke, dust, vibration, chemicals, moisture, heat and direct sunlight.

## Disposal

You are legally obliged to dispose of consumable goods according to the applicable regulations. The adjacent symbol on the telephone indicates that electrical and electronic apparatus and batteries no longer required must be disposed of separate from domestic waste.

**Electrical and electronic devices** must be disposed of at a suitable collection point provided by the public waste authorities.

**Packaging materials** must be disposed of according to local regulations.



## 2 Preparing the Telephone

### Connecting the telephone

Connect the helix cable at positions 12 (refer to following page). Only use the helix cable supplied because the equipment may not function if another helix cable is used.

Connect the phone (19) to the telephone connection socket using the telephone connection line supplied because the equipment may not function if another telephone connection line is used.

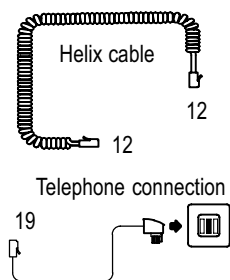

### Wall mounting

The telephone can also be installed on a wall. You require two screws in order to fix the telephone on a wall. Drill two holes at a distance corresponding to the slots (100 mm apart) and insert the screws leaving approx. 5 mm projecting from the wall. Align the slots in the telephone to the screws, fit the screws in the slots and slide the telephone downwards a little.

### Inserting batteries

Insert the batteries in the open battery compartment (20). Only use batteries of the type AA Alkaline 1.5 V. Pay attention to correct polarity. Close the battery compartment cover.



The display is only active when batteries have been inserted. If the BATT. LOW message appears in the display, change the batteries.

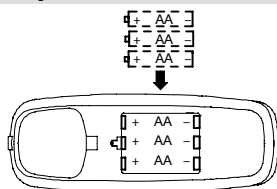



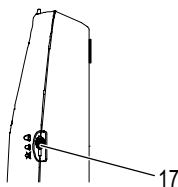
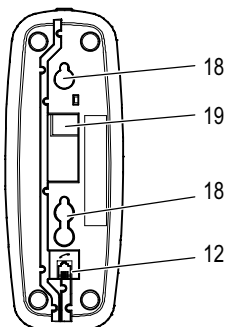
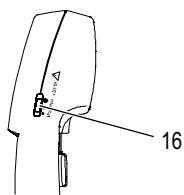
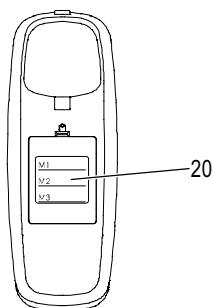
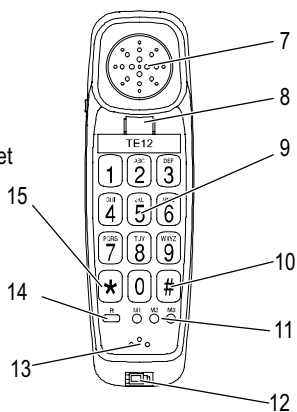
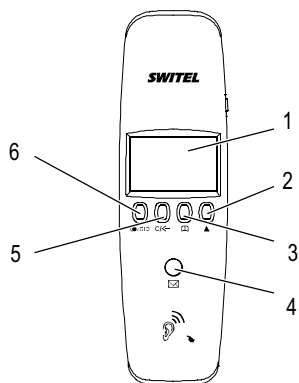

### 3 Operating Elements

- 1 Display
- 2 Adjust setting button
- 3 Phone book
- 4 LED, "phone is ringing"
- 5 Delete button
- 6 Redialling
- 7 Earpiece
- 8 On-hook contact
- 9 Digit keys
- 10 Hash button
- 11 One-touch dialling buttons
- 12 Socket for helix cable
- 13 Microphone
- 14 R-button
- 15 Star button
- 16 "Receiver volume" slide control
- 17 "Ringing volume" slide control
- 18 Wall mounting
- 19 Telephone line connection socket
- 20 Battery compartment























## 4 Menu Structure

### Main menu

Press and hold the  button to access the main menu. Press the  button to adjust the settings. Press the  button to save/confirm the settings defined and open the next menu option. Press the  button to exit from the menu.



The menu is automatically closed if no button is pressed for a period of 30 seconds.

 	 Set the hour	
	 Set the minute	
	 Set the day	
	 Set the month	
	 Set the language	
	DEUTSCH	
	NEDERLNDNS	
	POLSKI	
	SVENSKA	
	ENGLISH	
	FRANCAIS	
	ESPAÑOL	
	ITALIANO	
	 CONTRAST 1-4	
	 K. T. ON / K. T. OFF	
	 FLASH 100 / 300 / 600	
	 LED ON / LED OFF	
	 T/P	

## Taking a call

When the phone rings, lift the receiver and take the call.

## Ending a call (on-hook)

Replace the receiver to end the call.

## Making a call

Lift the receiver. Wait until you hear the dialling tone. Dial the required phone number using the digit keys (9).

## Flash button on private branch exchanges

If the telephone is connected to a private branch exchange, functions such as transferring calls and automatic call back can be used via the R button (14). Please refer to the manual supplied with your private branch exchange. The sales outlet where you purchased the exchange can provide information as to whether the telephone will work properly with the exchange.

## Setting the receiver volume

The receiver volume is adjusted using a switch (16).

Slide the switch to the left: Low receiver volume.

Slide the switch to the middle: Medium receiver volume.

Slide the switch to the right: Amplification to +35 dB.



**Attention:** This phone is capable of providing extremely loud volumes when the amplifier is activated and the volume control is set to maximum.

The utmost caution is necessary when the phone is used jointly by people with normal hearing and other with impaired hearing.

## Setting the ringing volume

The ringing volume is adjusted using a switch (17).

Slide the switch to the left: Ringing volume off.

Slide the switch to the middle: Medium ringing volume.

Slide the switch to the right: High ringing volume.

## One-touch dialling

You can use the one-touch dialling buttons M1, M2, M3 as standard quick dial buttons or as memory locations for emergency calls. Press and hold the one-touch dialling button (11) for 2 seconds. When “\_” flashes in the display, you can enter a telephone number with a maximum of 22 digits. Press the Redialling button (6) to confirm the number. You can then enter the corresponding name. Correct incorrect entries by pressing the Delete button (5).

Press the Hash button (10) to enter a space.

## Phone book

You can use the phone book to store up to 30 phone numbers together with the associated names.

- Always enter the area access code with the phone numbers so that incoming local calls can also be assigned to a phone book entry.
- When the memory capacity is used up, the message “----100%” appears in the display. To create space, an existing entry must first be deleted.

### Entering phone numbers/names in the phone book

Letters are also imprinted on the digit keys. Letters, digits and special characters are entered by pressing the relevant key the respective number of times.

Lift the receiver then press and hold the Phone Book button (3) for 2 seconds. When “\_” flashes in the display, you can enter a phone number with a maximum of 22 digits. Press the Redialling button to confirm the phone number entered. You can then enter the corresponding name. Press the Redialling button (6) again to confirm the name entered. Correct incorrect entries by pressing the Delete button (5).

Press the Hash button (10) to enter a space.

### Editing phone numbers/names in the phone book

To edit a phone book entry, search for the required name, then press and hold the Phone Book button (3). The entry can then be modified.

### Dialling phone numbers stored in the phone book

There must be phone numbers stored in the phone book.

Lift the receiver. Press the Phone Book button (3) and use the Adjust Setting button (2) to search for the name and phone number required. Press the Phone Book button (3) again to dial the selected number.

### Deleting phone numbers stored in the phone book

You can delete phone numbers stored in the phone book.

Press the Phone Book button (3) on the receiver and use the Adjust Setting button (2) to access the number you want to delete. Press and hold the Delete button (5) for 2 seconds. The corresponding phone book entry is deleted.

## Call list

The call list stores the phone numbers of all the calls taken, missed and dialled.

A total of 15 phone numbers, each with 9 characters, are stored in the call list together with the date of the call.

If the "LED ON" function is selected (refer to Menu Structure), new calls missed are indicated by the LED flashing.

If the call list is full, the oldest entry in the list is automatically overwritten.



**Attention:** The caller number display (CLIP<sup>1</sup>) is a supplementary service offered by your telephone network provider. The caller's number appears in the display if the service is offered by your telephone network provider. Contact your network provider for further information.

## Dialling phone numbers from the call list / redial list

With the receiver placed on-hook, use the Redialling button (6) to select the required phone number. Lift the receiver. The phone number is dialled.

## Deleting phone numbers from the call list / redial list

Select the phone number required from the call list. Press and hold the Delete button (5) for 2 seconds to delete the entry from the call list.

## Storing a phone number in the call list in the phone book

Phone numbers in the call list can be stored in the phone book. Lift the receiver. Press the on-hook contact with your finger. Keep the on-hook contact (8) pressed while making the entries. Select the phone number required from the call list. Press and hold the Star button for 2 seconds.

The first digit of the phone number flashes. Press the Redialling button (6). Enter the name using the keys<sup>2</sup>. Press the Redialling button (6) again to confirm the entry. "OK" flashes in the display.

# 5 In Case of Problems

## Service Hotline

In the case of technical problems, you can contact our hotline service, Tel. 0900 00 1675 within Switzerland (Swisscom fees at time of going to print: CHF 2.60/min). In the case of claims under the terms of guarantee, please contact your sales outlet. There is a 2 year period of guarantee.

<sup>1</sup> **CLIP:** Calling Line Identification Presentation = Displays the caller's phone number.

<sup>2</sup> Letters are also imprinted on the digit keys.

## Problems and solutions

Problems	Solutions
No telephone calls possible	- The telephone line is not connected properly or is defective. Only use the telephone connection cable supplied.

## 6 Maintenance / Guarantee

### Maintenance

- Clean the housing surfaces with a soft, fluff-free cloth.
- Do not use any cleaning agents or solvents.

### Guarantee

SWITEL equipment is produced and tested according to the latest production methods. The implementation of carefully chosen materials and highly developed technologies ensure trouble-free functioning and a long service life. The terms of guarantee do not apply where the cause of equipment malfunction is the fault of the telephone network operator or any interposed private branch extension system. The terms of guarantee do not apply to the batteries or power packs used in the products. The period of guarantee is 24 months from the date of purchase.

All deficiencies related to material or manufacturing errors within the period of guarantee will be redressed free of charge. Rights to claims under the terms of guarantee are annulled following tampering by the purchaser or third parties. Damage caused as the result of improper handling or operation, normal wear and tear, incorrect positioning or storage, improper connection or installation or Acts of God and other external influences are excluded from the terms of guarantee. In the case of complaints, we reserve the right to repair defect parts, replace them or replace the entire device. Replaced parts or devices become our property. Rights to compensation in the case of damage are excluded where there is no evidence of intent or gross negligence by the manufacturer.

If your device does show signs of a defect within the period of guarantee, please contact the sales outlet where you purchased the SWITEL device, producing the purchase receipt as evidence.

All claims under the terms of guarantee in accordance with this agreement can only be asserted at the sales outlet. No claims under the terms of guarantee can be asserted after a period of two years from the date of purchase and hand-over of the product.

### Declaration of Conformity

This device fulfils the requirements stipulated in the EU directive:

1999/5/EC directive on radio equipment and telecommunications terminal equipment and the mutual recognition of their conformity. Conformity with the above mentioned directive is confirmed by the CE symbol on the device. To view the complete Declaration of Conformity, please refer to the free download available on our web site [www.switel.com](http://www.switel.com).





# Notes

# Notes

# Notes

# **SWITEL**



## **Declaration of Conformity**

Diese Anlage entspricht der europäischen R&TTE Richtlinie.  
Für die komplette Konformitätserklärung nutzen Sie bitte den kostenlosen Download von unserer Website [www.switel.com](http://www.switel.com).

Cet équipement est conforme à la directive européenne R&TTE.  
Pour obtenir la déclaration de conformité intégrale, veuillez vous servir du téléchargement gratuit de notre site Internet [www.switel.com](http://www.switel.com).

Quest'apparecchiatura è conforme alla direttiva europea R&TTE.  
Per la dichiarazione di conformità completa si prega di voler usufruire del servizio gratuito di download dal nostro sito Internet [www.switel.com](http://www.switel.com).

This equipment complies with the European R&TTE directive.  
To view the complete Declaration of Conformity, please refer to the free download available at our web site: [www.switel.com](http://www.switel.com).

---

## **Service Hotline**

Bei technischen Problemen können Sie sich an unsere Service-Hotline unter Tel. 0900 00 1675 innerhalb der Schweiz (Kosten Swisscom bei Drucklegung: CHF 2.60/min) wenden.

S'il s'agit de problèmes techniques, vous pouvez vous adresser à notre hotline de service en Suisse en appelant le numéro 0900 00 1675 (frais Swisscom à la date d'impression de ce manuel : CHF 2.60/min).

In caso di problemi tecnici è possibile rivolgersi alla nostra hotline di assistenza tecnica chiamando al numero 0900 00 1675 valido per la Svizzera (spese da rete Swisscom alla data di stampa: CHF 2.60 / min).

In the event of technical problems, you can contact our hotline service, Tel. 0900 00 1675 within Switzerland (cost via Swisscom at time of going to print: CHF 2.60/min).