

SWITEL

Telefon
Téléphone
Telefono

T37



Bedienungsanleitung
Mode d'emploi
Istruzioni per l'uso

SWITEL

T37

Bedienungsanleitung	1
Mode d'emploi	17
Istruzioni per l'uso	31
Declaration of Conformity	45

- Inhaltsverzeichnis -

1	Allgemeine Hinweise	4
2	Bedienelemente	5
3	Inbetriebnahme	6
3.1	Sicherheitshinweise	6
3.2	Verpackungsinhalt prüfen	6
3.3	Telefonhörer anschliessen	6
3.4	Batterien einsetzen (NICHT IM LIEFERUMFANG)	6
3.5	Telefon anschliessen	7
3.6	Anbringen der Tischstütze	7
3.7	Wandmontage	7
3.8	Displaykontrast einstellen	7
3.9	Datum und Uhrzeit einstellen	8
4	Bedienung	9
4.1	Telefonieren über den Hörer oder die Freisprecheinrichtung	9
4.2	Anrufe entgegennehmen	10
4.3	Anzeige der Gesprächsdauer	10
4.4	Wahlwiederholung	11
4.5	Mikrofon stummschalten	11
4.6	Einstellen der Hörerlautstärke	11
4.7	Einstellbarer Tonruf	11
5	Das Telefonbuch	12
5.1	Rufnummer im Telefonbuch speichern	12
5.2	Rufnummern im Telefonbuch ändern	13
5.3	Einzelne Rufnummer im Telefonbuch löschen	14
5.4	Telefonbuch komplett löschen	14
6	Nebenstellenanlagen	15
6.1	Allgemeine Hinweise	15
6.2	Telefonnummern wählen und speichern bei dem Betrieb an Nebenstellenanlagen	15
7	Wichtige Informationen	16
7.1	Hörgeräte kompatibel	16
7.2	Fehlersuche	16

1 Allgemeine Hinweise

Batterien

Keine anderen aufladbaren Akkus verwenden. Diese können möglicherweise einen Kurzschluss verursachen. Verwenden Sie beim Austauschen immer nur vier neue Batterien des Typs AAA 1,5V. Batterien nicht ins Feuer werfen oder ins Wasser tauchen. Alte oder defekte Batterien nicht mit dem normalen Hausmüll entsorgen.

Anschlusshinweise

Das Telefon besitzt die Voraussetzungen an einer TAE-Steckdose mit F-/N-Codierung gemeinsam mit anderen Anschlussgeräten wie Fax, Anrufbeantworter oder einem Modem benutzt zu werden.

Aufstellort

Stellen Sie das Telefon nicht in die unmittelbare Umgebung von anderen elektronischen Geräten wie z. B. Mikrowellen oder HiFi-Geräten, da es sonst zu gegenseitiger Beeinflussung kommen kann. Der Aufstellort hat einen entscheidenden Einfluss auf einen einwandfreien Betrieb des Telefons.

Stellen Sie das Telefon auf eine ebene und rutschfeste Fläche. Normalerweise hinterlassen die Füße des Telefons keine Spuren auf der Aufstellfläche. Wegen der Vielzahl der verwendeten Lacke und Oberflächen kann es jedoch nicht ausgeschlossen werden, dass durch die Gerätefüße Spuren auf der Abstellfläche entstehen.

Verwenden Sie das Telefon nicht in explosionsgefährdeten Bereichen. Übermäßige Belastungen durch Rauch, Staub, Erschütterungen, Chemikalien, Feuchtigkeit, Hitze oder direkte Sonneneinstrahlung müssen vermieden werden.

Entsorgung

Ist die Lebensdauer der Batterien oder der gesamten Anlage abgelaufen, entsorgen Sie diese bitte umweltfreundlich gemäss den gesetzlichen Bestimmungen.

Temperatur und Umgebungsbedingungen

Das Telefon ist für den Betrieb in geschützten Räumen mit einem Temperaturbereich von -10 °C bis 50 °C ausgelegt.

Das Telefon darf nicht in Feuchträumen wie Bad oder Waschküche aufgestellt werden. Vermeiden Sie die Nähe zu Wärmequellen wie Heizkörpern und setzen Sie das Gerät keiner direkten Sonnenbestrahlung aus.

Reinigung und Pflege

Die Gehäuseoberflächen können mit einem trockenen, weichen und fusselreifen Tuch gereinigt werden. Niemals Reinigungsmittel oder gar aggressive Lösungsmittel verwenden. Ausser einer gelegentlichen Gehäusereinigung ist keine weitere Pflege erforderlich. Die Gummifüße der Basisstation sind nicht gegen alle Reinigungsmittel beständig. Der Hersteller kann daher nicht für evtl. Schäden an Möbeln o. ä. haftbar gemacht werden.

2 Bedienelemente

- 1 Einhängehaken des Hörers
- 2 Speichertaste
- 3 Löschtaste
- 4 Wähltaste für Telefonbuch
- 5 LCD Display
- 6 Jogdial
- 7 Zurücksetzen der Gesprächszeit
- 8 R-Signaltaste
- 9 Stummtaste mit Kontrollleuchte
- 10 Wahlwiederholung
- 11 Mikrofon zum Freisprechen
- 12 Einstellung der Lautstärke
- 13 Kontrollleuchte Freisprechen
- 14 Taste zum Freisprechen
- 15 Höreraufhängung bei Wandmontage

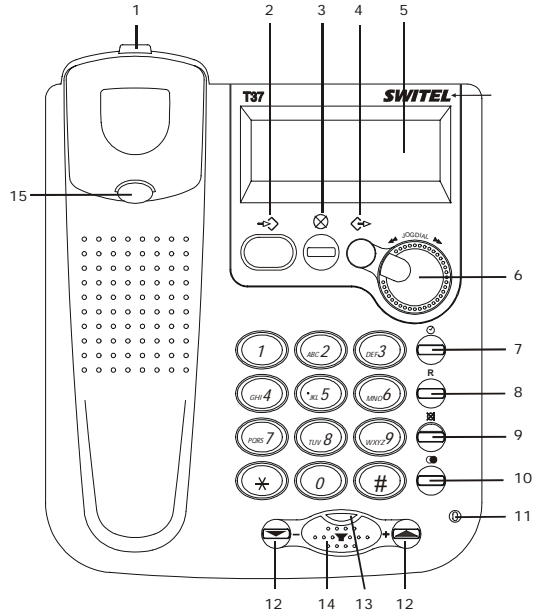

- 1 Anschluss Spiralkabel Hörer
- 2 Anschluss Telefonleitung
- 3 Batteriefach
- 4 Tonrufschalter
- 5 Befestigungen für Tischstütze
- 6 Befestigungen für Wandmontage

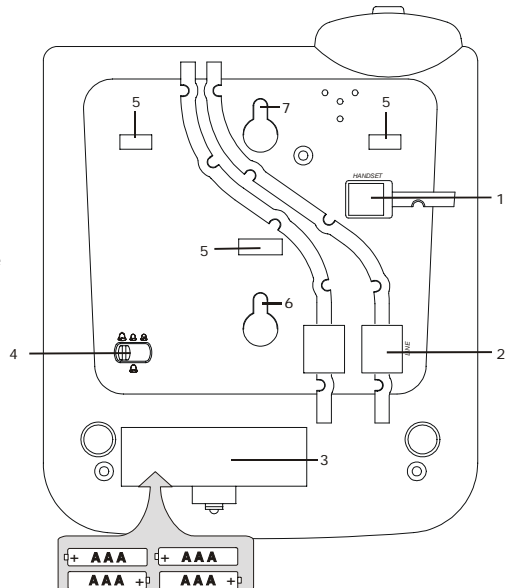

3 Inbetriebnahme

3.1 Sicherheitshinweise

ACHTUNG! Lesen Sie vor der Inbetriebnahme unbedingt die Sicherheitshinweise am Anfang dieser Anleitung.

3.2 Verpackungsinhalt prüfen

Zum Lieferumfang gehören:

eine Telefonbasis	ein Telefonhörer
ein Telefonanschlusskabel	ein Spiralkabel
ein Tischadapter	eine Bedienungsanleitung

3.3 Telefonhörer anschliessen

Nachdem Sie Ihr Telefon ausgepackt haben, müssen Sie zuerst den Telefonhörer mit dem Grundgerät verbinden. Nehmen Sie nun das kurze Ende des Spiralkabels und stecken Sie es in die Buchse am unteren Ende des Hörers. Drehen Sie das Telefon um und stecken Sie das lange Ende in die Buchse **HANDESET** auf der rechten Seite. Klemmen Sie das Kabel in den Kabelkanal nach aussen.

3.4 Batterien einsetzen (NICHT IM LIEFERUMFANG)

Bevor Sie Ihr neues Telefon mit dem Telefonnetz verbinden, sollten die Batterien eingebaut werden. Bitte benutzen Sie immer Batterien des Typs AAA Alkaline. Die Batterien werden für die Rufnummernanzeige, die Freisprecheinrichtung und für weitere Funktionen des Telefons benötigt. Bevor Sie die Batterien einbauen oder wechseln, achten Sie darauf, dass das Telefon nicht mit dem Telefonnetz verbunden ist.

Hinweis: Sind keine Batterien eingebaut, zeigt das Display keine Anzeigen und die Freisprecheinrichtung funktioniert nicht.

1. Das Batteriefach befindet sich auf der Unterseite Ihres Telefons.
2. Öffnen Sie das Batteriefach mit einem kleinen Schraubenzieher oder einem spitzen Gegenstand.
3. Legen Sie die Batterien ein. Achten Sie dabei auf die richtige Polung.
4. Schliessen Sie das Batteriefach.

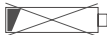
Die Batterien sollten ausgetauscht werden, wenn im Display das Symbol  angezeigt wird. Alle vier Batterien müssen dann ersetzt werden, damit die Rufnummernanzeige und die Freisprecheinrichtung wieder einwandfrei funktionieren.

Bei entladenen Batterien bleibt das Display dunkel und die Freisprecheinrichtung funktioniert nicht.

3.5 Telefon anschliessen

Verbinden Sie das beiliegende Telefonkabel mit der Telefonsteckdose und der Telefonbuchse **LINE** auf der Unterseite des Telefons. Führen Sie dann das Kabel durch die Kabelführung entweder nach oben oder nach unten aus dem Telefongehäuse heraus. Klemmen Sie das Kabel fest in den Kabelkanal.

Das Telefon arbeitet mit dem MFV-Wählverfahren (Tonwahl).

3.6 Anbringen der Tischstütze

Benutzen Sie das Telefon auf einem Tisch, muss die mitgelieferte Tischstütze montiert werden. Drehen Sie dazu das Telefon um. Stecken Sie nun die beiden oberen Haken in die dafür vorgesehenen Öffnungen und drücken Sie die Tischstütze fest.

Müssen Sie die Stütze einmal entfernen, drücken Sie etwas auf die mittlere Klemme und ziehen Sie dann die Tischstütze ab.

Für die Wandmontage befindet sich in der Hörerablage eine kleine Einhängenvorrichtung. Bei der Tischmontage wird diese Einhängenvorrichtung nicht benötigt, da Sie das Abheben des Hörer stört. Mit einem kleinen Schraubenzieher drehen Sie diese Einhängenvorrichtung so lange, bis die Schraube vollkommen versenkt ist und nicht am oberen Ende etwas hervorsteht.



3.7 Wandmontage

Ihr Telefon ist auch zur Wandmontage geeignet. Benutzen Sie zur Befestigung zwei Schrauben, bohren Sie zwei Löcher im Abstand von 67mm senkrecht untereinander und lassen Sie die Schrauben 5 mm aus der Wand herausstehen. Stecken Sie nun das Telefon auf die Schrauben und schieben Sie es etwas nach unten.

Damit der Hörer bei einer Wandmontage im aufgelegten Zustand nicht herunterfällt, gibt es in der Hörerablage eine kleine Einhängenvorrichtung. Mit einem kleinen Schraubenzieher drehen Sie diese Einhängenvorrichtung so lange, bis am oberen Ende ein kleiner Haken entsteht.

Ist das Telefon an einer Wand montiert, können Sie den Hörer an das Telefon hängen, ohne dass die Verbindung unterbrochen wird. Dazu befindet sich am oberen Ende der Hörerablage ein kleiner Einhängehaken.













3.8 Displaykontrast einstellen

Der Displaykontrast kann bei aufgelegtem Hörer mit den Tasten   verändert werden.

3.9 Datum und Uhrzeit einstellen

Nachdem die Batterien installiert wurden, muss das aktuelle Datum und die Uhrzeit eingegeben werden. Das Display zeigt dazu die Meldung **TIME? DATE?** und der Cursor blinkt auf der ersten Stelle der Uhrzeit.

Hinweis: Erscheint die Meldung **TIME? DATE?** nicht mehr oder müssen Sie die Uhrzeit auf Winter- oder Sommerzeit umstellen, drücken Sie für 4 Sekunden die Speichertaste . Im Display erscheint die Meldung **TIME? DATE?** und der Cursor blinkt auf der ersten Stelle.

1. Sobald der Cursor auf der ersten Stelle blinkt, können Sie die aktuelle Stunden eingeben.
2. Durch mehrmaliges Drücken der   Tasten, geben Sie die aktuelle Stunde ein.
3. Bestätigen Sie mit der Löschtaste . Der Cursor springt zur Minutenanzeige.
4. Durch mehrmaliges Drücken der   Tasten, geben Sie die aktuelle Stunde ein.
5. Bestätigen Sie mit der Löschtaste . Der Cursor springt zur Tagesangabe.
6. Durch mehrmaliges Drücken der   Tasten, geben Sie den aktuellen Tag ein.
7. Bestätigen Sie mit der Löschtaste . Der Cursor springt zur Monatsangabe.
8. Durch mehrmaliges Drücken der   Tasten, geben Sie den aktuellen Monat ein.
9. Bestätigen Sie mit der Löschtaste . Die Eingabe ist nun beendet und die aktuellen Daten werden im Display angezeigt.

Hinweis: Sind die Batterien komplett entladen, muss die Uhrzeit und das Datum erneut eingegeben werden.

4 Bedienung

4.1 Telefonieren über den Hörer oder die Freisprecheinrichtung



Das Telefon kann wie jedes konventionelle Telefon benutzt werden und besitzt zusätzlich einige nützliche Besonderheiten, die Ihnen das Telefonieren wesentlich erleichtern. Um ein Gespräch zu führen, haben Sie drei Möglichkeiten:

A: Telefonieren über den Hörer

1. Nehmen Sie den Telefonhörer ab und warten Sie auf das Freizeichen.
2. Wählen Sie nun die gewünschte Telefonnummer. Die gewählte Rufnummer wird im Display angezeigt. Das Display zeigt maximal eine Telefonnummer mit 16 Zahlen an. Ist die gewählte Telefonnummer länger, werden nur die letzten 16 Zahlen angezeigt.
3. Um das Gespräch zu beenden, legen Sie den Hörer wieder auf.

Möchten Sie während eines Gesprächs vom Hörer auf die Freisprecheinrichtung wechseln, drücken Sie die Freisprechtaste  und legen Sie den Hörer auf.

B: Telefonieren über die Freisprecheinrichtung

1. Drücken Sie die Freisprechtaste . Die LED über der Taste leuchtet und das Display zeigt das Symbol . Sie hören das Freizeichen über den eingebauten Lautsprecher.
2. Wählen Sie die gewünschte Rufnummer. Die gewählte Rufnummer wird im Display angezeigt. Das Display zeigt maximal eine Telefonnummer mit 16 Zahlen an. Ist die gewählte Telefonnummer länger als 16 Zahlen, werden nur die letzten 16 Zahlen angezeigt.

Nimmt Ihr Gesprächspartner den Anruf entgegen, erklingt seine Stimme über den eingebauten Lautsprecher. Sprechen Sie bei der Benutzung der Freisprecheinrichtung immer laut und deutlich in die Richtung des Telefons.



Die Lautstärke lässt sich mit den Tasten   neben der Freisprechtaste einstellen.

Möchten Sie von der Freisprecheinrichtung zum Hörer wechseln, nehmen Sie einfach den Telefonhörer ab.

3. Um das Gespräch zu beenden drücken Sie die Freisprechtaste  oder legen Sie den Hörer auf.

C: Telefonieren über das Telefonbuch

Haben Sie Rufnummern im Telefonbuch gespeichert, können Sie diese Rufnummern direkt anwählen. Wie Sie Rufnummern im Telefonbuch speichern erfahren Sie im Kapitel 5.

1. Um eine Rufnummer aus dem Telefonbuch anzuwählen, geben Sie über das Zahlenfeld den Anfangsbuchstaben des gewünschten Gesprächsteilnehmers ein. Nach kurzer Zeit zeigt das Display die erste gespeicherte Rufnummer mit diesem Anfangsbuchstaben. Durch Drehen des Jogdials nach rechts können nun weitere Rufnummern mit diesem Buchstaben ausgesucht werden.
2. Drücken Sie die Taste . Das Display zeigt die Meldung **PICK UP HANDSET**.
3. Heben Sie nun den Hörer ab oder drücken Sie die Freisprechtaste . Das Display zeigt die Meldung **DIALLING** und die Verbindung wird hergestellt.

Hinweis: Sie können auch eine Rufnummer direkt über das Jogdial aussuchen, ohne einen Anfangsbuchstaben einzugeben. Drehen Sie dazu einfach am Jogdial und Sie können die gesamte Liste durchsehen.

Ist das Ende der Liste erreicht erscheint im Display die Meldung **END OF LIST**.

4.2 Anrufe entgegennehmen

Das Gespräch kann über den Hörer oder die Freisprecheinrichtung entgegengenommen werden. Heben Sie den Telefonhörer ab oder benutzen Sie die Freisprecheinrichtung indem Sie die Freisprechtaste  drücken.

Um das Gespräch zu beenden, legen Sie den Telefonhörer wieder auf oder drücken Sie die Freisprechtaste .



4.3 Anzeige der Gesprächsdauer

Während eines Gesprächs wird die Gesprächszeit im Display in Minuten und Sekunden angezeigt. Die Anzeige wird nach dem Sie die Rufnummer gewählt haben im Display eingeblendet. Nach Beendigung des Gesprächs bleibt die Anzeige noch für einige Sekunden im Display erhalten.

Möchten Sie während eines Gesprächs die Anzeige wieder zurücksetzen, drücken Sie einfach die Taste . Die Anzeige springt auf 00:00 zurück.



4.4 Wahlwiederholung

Ist ein Anschluss, den Sie gewählt haben, besetzt oder konnten Sie niemanden erreichen, legen Sie den Telefonhörer einfach wieder auf. Die zuletzt gewählte Rufnummer mit maximal 32 Zahlen bleibt automatisch im Telefon gespeichert. Um die Wahlwiederholung zu nutzen, gehen Sie wie folgt vor:

1. Heben Sie den Hörer ab oder drücken Sie die Freisprechtaste .
2. Drücken Sie die Wahlwiederholungstaste . Die gespeicherte Rufnummer der Wahlwiederholung wird nun gewählt.

4.5 Mikrofon stummschalten

Mit der Stummtaste  können Sie während eines Telefongesprächs das Mikrofon abschalten. So ist es möglich zu sprechen, ohne dass der Gesprächspartner Sie hört. Der Lautsprecher im Hörer bleibt eingeschaltet, und Sie können den Gesprächspartner weiterhin verstehen.

1. Drücken Sie einmal die Stummtaste  während eines Gesprächs, um das Mikrofon stummzuschalten. Die Kontrollleuchte im Taster leuchtet.
2. Um das Mikrofon wieder einzuschalten, drücken Sie erneut die Stummtaste . Die Kontrollleuchte erlischt und Sie können das Gespräch normal fortsetzen.

4.6 Einstellen der Hörerlautstärke

Ist Ihnen die Hörerlautstärke zu leise oder zu laut, können Sie diese Ihren Bedürfnissen anpassen.

Mit dem Schiebescalter  am Hörer können Sie die Lautstärke von leise  auf laut  anpassen.

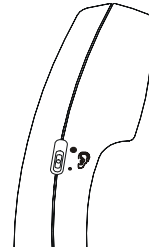

4.7 Einstellbarer Tonruf





Mit dem Schiebescalter  auf der Unterseite können Sie die Stellungen **HI** (laut) oder **LO** (leise) auswählen, um die Lautstärke des Tonrufes Ihren Bedürfnissen anzupassen. Möchten Sie einmal nicht gestört werden, benutzen Sie die Stellung **OFF** (AUS).

5 Das Telefonbuch

Mit Ihrem Telefon können Sie 100 Rufnummern mit einem zugehörigen Namen im Telefonbuch speichern.

Ist die Speicherkapazität von 100 Rufnummern erreicht, zeigt das Display beim nächsten Speichern die Meldung **MEMORY IS FULL**. In diesem Fall müssen zuerst wieder andere Rufnummern gelöscht werden.

5.1 Rufnummer im Telefonbuch speichern

1. Drücken Sie die Speichertaste . Das Display zeigt **SAVE?**.
2. Drücken Sie erneut die Speichertaste .
3. Geben Sie die gewünschte Rufnummer mit maximal 22 Zahlen über das Zahlenfeld ein.
4. Drücken Sie die Speichertaste .
5. Geben Sie nun den gewünschten Namen mit maximal 16 Buchstaben ein. Hinweise zur Namenseingabe erhalten Sie im nächsten Abschnitt.
6. Drücken Sie die Speichertaste . Das Display zeigt die Meldung **SAVED!**.

Erklärung der Namenseingabe

Zur Eingabe des Namens sind die Zahlentasten mit Buchstaben beschriftet. Durch mehrmaliges Drücken der entsprechenden Taste können Grossbuchstaben sowie Zahlen und Sonderzeichen eingegeben werden.

Beispiel: Sie möchten den Namen "Peter" eingeben.

Drücken Sie: 1 x Taste 7, 2 x Taste 3, 1 x Taste 8, 2 x Taste 3, 3 x Taste 7

Um ein Leerzeichen einzugeben, drücken Sie einmal die Taste 1 .

Um den gleichen Buchstaben zweimal einzugeben, drücken Sie den entsprechenden Buchstaben und drehen Sie einmal das Jogdial nach rechts. Der Cursor springt automatisch eine Stelle weiter und Sie können den gleichen Buchstaben noch einmal eingeben.







Falsche Eingaben können mit der Taste  gelöscht werden. Bringen Sie dazu den Cursor mit dem Jogdial an die richtige Stelle und drücken Sie dann die Taste .

- Das Telefonbuch -

Übersicht

Taste 1	Leerzeichen, +, &, -, /, 1
Taste 2	A, B, C, 2
Taste 3	D, E, F, 3
Taste 4	G, H, I, 4
Taste 5	J, K, L, 5
Taste 6	M, N, O, 6
Taste 7	P, Q, R, S, 7
Taste 8	T, U, V, 8
Taste 9	W, X, Y, Z, 9
Taste 0	,, ., :, ;, ?, 0
Tasten * und #	weitere Sonderzeichen
⊗	Löschen

5.2 Rufnummern im Telefonbuch ändern

1. Wählen Sie die gewünschte Rufnummer aus dem Telefonbuch aus, indem Sie über das Zahlenfeld den Anfangsbuchstaben des gewünschten Gesprächsteilnehmers eingeben. Nach kurzer Zeit zeigt das Display die erste gespeicherte Rufnummer mit diesem Anfangsbuchstaben. Durch Drehen des Jogdials nach rechts können nun weitere Rufnummern mit diesem Buchstaben aus gesucht werden.
2. Halten Sie nun die Speichertaste  für zwei Sekunden gedrückt. Das Display zeigt die Meldung **EDIT?**.
3. Drücken Sie erneut die Speichertaste .
4. Durch mehrmaliges Drücken der Löschtaste  können Sie die gesamte Rufnummer löschen. Oder drehen Sie den Cursor mit dem Jogdial an die gewünschte Position und geben Sie die Rufnummer von dieser Stelle an erneut ein.
5. Bestätigen Sie nun mit der Speichertaste . Nun kann der Name geändert werden.
6. Durch mehrmaliges Drücken der Löschtaste  können Sie den ganzen Namen löschen. Oder drehen Sie den Cursor mit dem Jogdial an die gewünschte Position und geben Sie den Namen von dieser Stelle an erneut ein.
7. Bestätigen Sie Ihre Änderungen mit der Speichertaste .

Hinweis: Möchten Sie das Telefonbuch ohne eine Änderung verlassen, halten Sie die Speichertaste  für drei Sekunden gedrückt.

5.3 Einzelne Rufnummer im Telefonbuch löschen

1. Wählen Sie die gewünschte Rufnummer aus dem Telefonbuch aus, indem Sie über das Zahlenfeld den Anfangsbuchstaben des gewünschten Gesprächsteilnehmers eingeben. Nach kurzer Zeit zeigt das Display die erste gespeicherte Rufnummer mit diesem Anfangsbuchstaben. Durch Drehen des Jogdials nach rechts können nun weitere Rufnummern mit diesem Buchstaben ausgesucht werden.
2. Drücken Sie nun einmal die Löschtaste \otimes . Das Display zeigt die Meldung **DELETE?**.
3. Drücken Sie nun die Löschtaste \otimes für 2 Sekunden. Die Rufnummer ist gelöscht und das Display zeigt nun eine weitere Rufnummer aus dem Telefonbuch an.
4. Nach 30 Sekunden springt das Display wieder auf die normale Darstellung.

5.4 Telefonbuch komplett löschen

1. Drehen Sie am Jogdial bis Sie eine Rufnummer im Display sehen.
2. Halten Sie nun die Löschtaste \otimes solange gedrückt, bis im Display die Meldung **DELETE ALL?** erscheint.
3. Halten Sie nun die Löschtaste \otimes wieder für 2 Sekunden gedrückt, bis im Display die Meldung **EMPTY** erscheint. Nach 30 Sekunden springt das Display wieder auf die normale Darstellung.

6 Nebenstellenanlagen

6.1 Allgemeine Hinweise

Haben Sie Ihr Telefon mit einer Nebenstellenanlage verbunden, können Sie alle Möglichkeiten, wie z.B. Anrufe weiterleiten, automatischen Rückruf usw. nutzen. Die "R" Signaltaste verschafft Ihnen den Zugang zu diesen Möglichkeiten. An einer Nebenstellenanlage wird die FLASH-Zeit "100ms" benötigt.

Ob Ihr Telefon an Ihrer Nebenstellenanlage einwandfrei funktioniert, und welche weiteren Möglichkeiten Sie dadurch erhalten, erfahren Sie bei dem Händler, bei dem die Anlage gekauft wurde.

6.2 Telefonnummern wählen und speichern bei dem Betrieb an Nebenstellenanlagen

Hinweis!

Die in diesem Kapitel erklärte Pausenfunktion zwischen der Kennziffer für die Amtsholung (meistens 0 oder 9) ist nur bei älteren Nebenstellenanlagen erforderlich.

Bei einigen Nebenstellenanlagen entsteht eine kurze Pause zwischen der Amtskennziffer (meistens 0 oder 9) und dem Freizeichen. Beim manuellen Wählen und dem Wählen aus dem Telefonbuch kann diese Pause mit eingegeben werden, damit die weiteren Zahlen nicht zu schnell gewählt werden.

Pause beim manuellen Wählen eingeben

Drücken Sie zwischen der Kennziffer für die Amtsholung und der eigentlichen Telefonnummer einmal die Wahlwiederholungstaste . Nach der Amtsholung wartet Ihr Telefon für 3 Sekunden mit dem Wählen der eigentlichen Telefonnummer.

Pause mit speichern

Drücken Sie während des Speicherns nach der Kennziffer für die Amtsholung und vor der eigentlichen Rufnummer einfach die Wahlwiederholungstaste . Beim Wählen aus dem Telefonbuch wird dann nach der Kennziffer für die Amtsholung automatisch eine Pause von drei Sekunden eingefügt.

7 Wichtige Informationen

7.1 Hörgeräte kompatibel

Das Telefon besitzt eine Speziialschaltung auf Induktionsbasis zur Sprachübertragung an Hörgeräte. Bitte stellen Sie Ihr Hörgerät auf "T".

7.2 Fehlersuche

Entfernen Sie alle zusätzlichen Telefonapparate und verbinden Sie nur das Telefon direkt mit der Telefonbuchse. Sollte der Fehler immer noch auftreten, verbinden Sie ein anderes Telefon (wenn vorhanden) mit der Telefonbuchse. Die Ergebnisse zeigen Ihnen, ob der Fehler am Gerät oder der Telefonleitung liegt. Natürlich können Sie auch die Störungsstelle Ihres Telefonnetzanbieters anrufen, die Ihnen weitere Hinweise zum Überprüfen Ihrer Anlage gibt.

- Remarques générales -

1	Remarques générales	18
2	Éléments de commande	19
3	Mise en service	20
3.1	Consignes de sécurité	20
3.2	Vérifier le contenu de l'emballage	20
3.3	Raccorder le combiné	20
3.4	Mettre en place les piles (NON FOURNIES)	20
3.5	Raccorder le téléphone	21
3.6	Montage du support de table	21
3.7	Montage mural	21
3.8	Régler le contraste de l'écran	21
3.9	Régler la date et l'heure	22
4	Utilisation	23
4.1	Téléphoner en utilisant le combiné ou le dispositif mains-libres ..	23
4.2	Répondre aux appels	24
4.3	Affichage de la durée de communication	24
4.4	Rappel du dernier numéro composé	25
4.5	Désactiver le micro	25
4.6	Réglage du volume du combiné	25
4.7	Sonnerie réglable	25
5	Le répertoire	26
5.1	Enregistrer un numéro de téléphone dans le répertoire	26
5.2	Modifier des numéros de téléphone dans le répertoire	27
5.3	Effacer individuellement des numéros de téléphone dans le répertoire	28
5.4	Effacer le répertoire en entier	28
6	Autocommutateurs	29
6.1	Composer et enregistrer des numéros de téléphone lors de l'utilisation avec des autocommutateurs	29
7	Informations importantes	30
7.1	Compatible avec des appareils de correction auditive	30
7.2	Recherche de défauts	30

1 Remarques générales

Piles

Ne pas utiliser d'autres batteries rechargeables qui risqueraient éventuellement de provoquer un court-circuit. Pour le remplacement, utilisez toujours uniquement quatre nouvelles piles de type AAA 1,5 V. Ne pas jeter les piles au feu, ni les plonger dans l'eau. Ne pas jeter les piles usées ou défectueuses en même temps que les ordures ménagères.

Lieu d'installation

N'installez pas le téléphone à proximité directe d'autres appareils électroniques tels que par ex. les fours à micro-ondes ou les chaînes hi-fi car cela pourrait provoquer des perturbations mutuelles. Le lieu d'installation a une grande influence sur le parfait fonctionnement du téléphone. Placez le téléphone sur une surface plane et antidérapante. Normalement, les pieds du téléphone ne marquent pas la surface sur laquelle il est posé. La multitude de vernis et surfaces utilisés ne permet cependant pas d'exclure l'éventualité de traces laissées par les pieds de l'appareil sur la surface sur laquelle il est posé.

N'utilisez pas le téléphone dans des zones menacées d'explosion. Évitez les expositions excessives à la fumée, à la poussière, aux secousses, à des substances chimiques, à l'humidité, à la chaleur ou l'exposition directe au soleil.

Élimination

Lorsque les piles ou l'installation entière arrivent en fin de vie, veuillez les éliminer en respectant l'environnement conformément aux dispositions légales.

Température et conditions ambiantes

Le téléphone est conçu pour une utilisation dans des locaux abrités avec une plage de températures de -10 °C à 50 °C. Le téléphone ne doit pas être installé dans des pièces humides telles que la salle de bains ou la buanderie. Évitez de placer l'appareil à proximité de sources de chaleur telles que les radiateurs et évitez une exposition directe au soleil.

Nettoyage et entretien

Vous pouvez utiliser un chiffon sec, doux et non-pelucheux pour nettoyer les surfaces du boîtier. N'utilisez jamais de produit nettoyant ou de solvants agressifs. Aucun entretien n'est nécessaire hormis le nettoyage du boîtier de temps en temps. Les pieds en caoutchouc de la base ne sont pas résistants à tous les produits nettoyants. Par conséquent, le fabricant ne peut être tenu responsable d'éventuelles détériorations survenant aux meubles ou autres.

2 Éléments de commande

- 1 Crochet du combiné
- 2 Touche de mémoire
- 3 Touche d'effacement
- 4 Touche de sélection du répertoire
- 5 Écran LCD
- 6 Jogdial
- 7 Remise à zéro de la durée de communication
- 8 Touche de signal R
- 9 Touche secret avec voyant de contrôle
- 10 Rappel du dernier numéro composé
- 11 Micro pour la fonction mains-libres
- 12 Réglage du volume
- 13 Voyant de contrôle fonction mains-libres
- 14 Touche mains-libres
- 15 Dispositif d'accrochage du combiné pour le montage mural

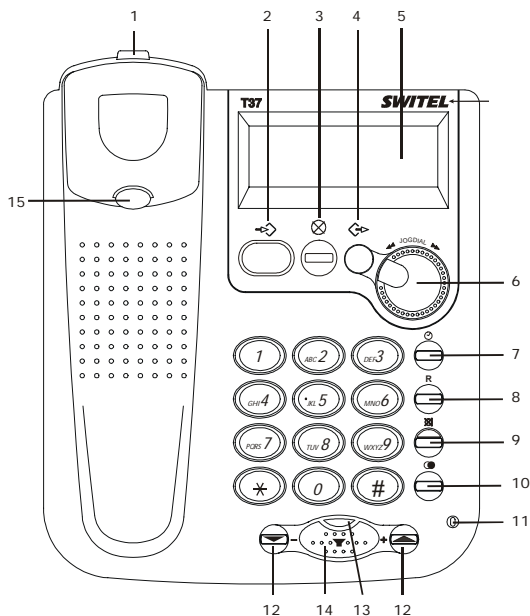

- 1 Raccordement du câble spiralé du combiné
- 2 Raccordement de la ligne téléphonique
- 3 Compartiment des piles
- 4 Interrupteur de sonnerie
- 5 Fixations pour le support de table
- 6 Fixations pour montage mural

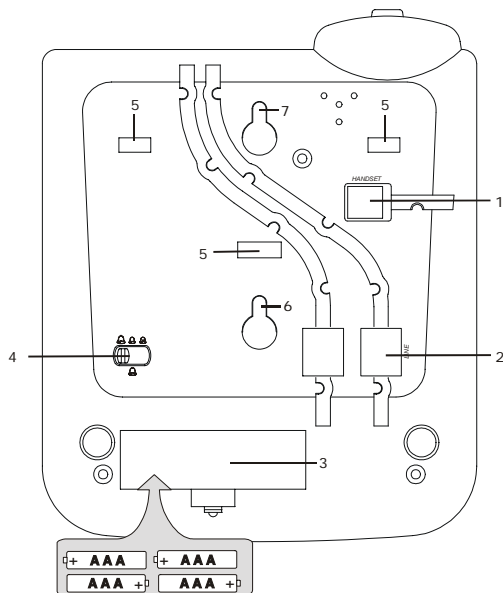

3 Mise en service

3.1 Consignes de sécurité

ATTENTION ! Veuillez impérativement lire, avant la mise en service, les consignes de sécurité mentionnées au début du présent mode d'emploi.

3.2 Vérifier le contenu de l'emballage

Le contenu de l'emballage :

Une base	Un combiné
Un cordon téléphonique	Un câble spiralé
Un adaptateur de table	Un mode d'emploi

3.3 Raccorder le combiné

Après avoir déballé votre téléphone, vous devez commencer par raccorder le combiné à la base. Prenez l'extrémité courte du câble spiralé et enfoncez-la dans la prise située à l'extrémité inférieure du combiné. Retournez le téléphone et enfoncez l'extrémité longue dans la prise **HANDSET** située sur le côté droit. Coincez le câble vers l'extérieur dans le canal de câble.

3.4 Mettre en place les piles (NON FOURNIES)

Vous devez mettre en place les piles avant de raccorder votre nouveau téléphone au réseau téléphonique. Veuillez toujours utiliser des piles alcalines de type AAA. Les piles sont nécessaires pour l'affichage des numéros de téléphone, le dispositif mains-libres et d'autres fonctions du téléphone. Avant de mettre en place ou de remplacer les piles, veillez à ce que le téléphone ne soit pas raccordé au réseau téléphonique.

Remarque : L'écran n'affiche rien si les piles ne sont pas en place et le dispositif mains-libres ne fonctionne pas.

- 1 Le compartiment des piles se trouve sur la face inférieure de votre téléphone.
- 2 Ouvrez le compartiment des piles à l'aide d'un petit tournevis ou d'un objet pointu.
- 3 Placez les piles dedans en respectant la polarité adéquate.
- 4 Refermez le compartiment des piles.

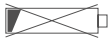
Il faut remplacer les piles lorsque l'icône  s'affiche à l'écran. Les quatre piles doivent toutes être remplacées afin que l'affichage des numéros de téléphone et le dispositif mains-libres fonctionnent à nouveau parfaitement.

Lorsque les piles sont déchargées, l'écran reste sombre et le dispositif mains-libres ne fonctionne pas.

3.5 Raccorder le téléphone

Reliez le cordon téléphonique fourni à la prise téléphonique et à la prise **LINE** située sur la face inférieure du téléphone. Faites ensuite sortir du boîtier du téléphone le câble par le passe-câble soit vers le haut, soit vers le bas. Coincez le câble dans le canal de câble.

Le téléphone fonctionne avec le mode multifréquence MF (mode tonalités).

3.6 Montage du support de table

Vous devez monter le support de table fourni si vous utilisez votre téléphone sur une table. Retournez à cet effet le téléphone. Mettez ensuite les deux crochets supérieurs dans les ouvertures prévues à cet effet et enfoncez le support de table.

Si vous devez enlever le support, appuyez à peu près sur la pince du milieu, puis retirez le support de table.

Le support du combiné comporte un petit dispositif d'accrochage pour le montage mural. Ce dispositif d'accrochage est superflu pour le montage sur table car il générerait le décrochage du combiné. À l'aide d'un petit tournevis, tournez ce dispositif d'accrochage jusqu'à ce que la vis soit complètement enfoncée et ne dépasse pas du tout sur l'extrémité supérieure.



3.7 Montage mural

Votre téléphone convient également pour un montage mural. Utilisez deux vis pour la fixation, percez deux trous espacés de 67mm verticalement l'un au-dessous de l'autre et laissez les vis dépasser de 5 mm du mur. Placez ensuite le téléphone sur les vis en le faisant glisser légèrement vers le bas.

Le support du combiné est muni d'un petit dispositif d'accrochage pour éviter au combiné en montage mural de tomber lorsqu'il est raccroché. À l'aide d'un petit tournevis, tournez ce petit dispositif d'accrochage jusqu'à ce qu'un petit crochet apparaisse sur l'extrémité supérieure.

Si vous avez opté pour un montage mural de votre téléphone, vous pouvez accrocher le combiné au téléphone sans interrompre la communication. Un petit crochet situé sur l'extrémité supérieure du support du combiné est prévu à cet effet.













3.8 Régler le contraste de l'écran

Les touches   permettent de modifier le contraste de l'écran lorsque le combiné est raccroché.

3.9 Régler la date et l'heure

Une fois les piles mises en place, il faut entrer la date actuelle et l'heure. L'écran affiche à cet effet le message **TIME?DATE?** et le curseur clignote sur la première position de l'heure.

Remarque : Si le message **TIME?DATE?** ne s'affiche plus ou si vous devez procéder au réglage de l'heure d'hiver ou d'été, appuyez durant 4 secondes sur la touche de mémoire . Le message **TIME?DATE?** s'affiche à l'écran et le curseur clignote sur la première position.

1. Dès que le curseur clignote sur la première position, vous pouvez entrer le chiffre actuel des heures.
2. Entrez le chiffre actuel des heures en appuyant plusieurs fois sur les touches  .
3. Validez à l'aide de la touche d'effacement . Le curseur se positionne sur l'indication des minutes.
4. Entrez le chiffre actuel des heures en appuyant plusieurs fois sur les touches  .
5. Validez à l'aide de la touche d'effacement . Le curseur se positionne sur l'indication du jour.
6. Entrez le jour actuel en appuyant plusieurs fois sur les touches  .
7. Validez à l'aide de la touche d'effacement . Le curseur se positionne sur l'indication du mois.
8. Entrez le mois actuel en appuyant plusieurs fois sur les touches  .
9. Validez à l'aide de la touche d'effacement . L'entrée est alors terminée et les données actuelles s'affichent à l'écran.

Remarque : Il faut à nouveau entrer l'heure et la date si les piles sont complètement déchargées.

4 Utilisation

4.1 Téléphoner en utilisant le combiné ou le dispositif mains-libres



Le téléphone peut être utilisé comme n'importe quel téléphone classique et possède en plus quelques particularités utiles qui vous permettront de téléphoner beaucoup plus facilement. Vous pouvez effectuer une communication de trois manières :

A : Téléphoner en utilisant le combiné

1. décrochez le combiné et attendez la tonalité.
2. composez ensuite le numéro de téléphone souhaité. Le numéro de téléphone composé s'affiche à l'écran. L'écran affiche au maximum un numéro de téléphone comportant 16 chiffres. Si le numéro de téléphone composé est plus long, seuls les 16 derniers chiffres sont affichés.
3. raccrochez le combiné pour mettre fin à la communication.

Si vous souhaitez passer en cours de communication du mode combiné au dispositif mains-libres, appuyez sur la touche mains-libres  et raccrochez le combiné.

B : Téléphoner en utilisant le dispositif mains-libres

1. Appuyez sur la touche mains-libres . La DEL au-dessus de la touche est allumée et l'écran affiche l'icône . Vous entendez la tonalité par le haut-parleur intégré.
2. composez le numéro de téléphone souhaité. Le numéro de téléphone composé s'affiche à l'écran. L'écran affiche au maximum un numéro de téléphone comportant 16 chiffres. Si le numéro de téléphone composé comporte plus de 16 chiffres, seuls les 16 derniers chiffres sont affichés.

Si votre correspondant répond à votre appel, vous entendez sa voix dans le haut-parleur intégré. Parlez toujours fort et distinctement en direction du téléphone lorsque vous utilisez le dispositif mains-libres.

Le volume se règle à l'aide des touches   à côté de la touche mains-libres.



Il vous suffit de décrocher le combiné lorsque vous souhaitez passer du dispositif mains-libres au mode combiné.

3. Pour mettre fin à la communication, appuyez sur la touche mains-libres  ou raccrochez le combiné.

- Utilisation -

C : Téléphoner en utilisant le répertoire

Si vous avez enregistré des numéros de téléphone dans le répertoire, vous pouvez les composer directement. Reportez-vous au chapitre 5 pour savoir comment enregistrer les numéros de téléphone dans le répertoire.

1. Pour composer un numéro de téléphone du répertoire, entrez au clavier la première lettre du correspondant souhaité. Peu après, l'écran affiche le premier numéro de téléphone enregistré avec cette première lettre. En tournant le Jogdial vers la droite, vous pouvez rechercher d'autres numéros de téléphone avec cette lettre.
2. Appuyez sur la touche . L'écran affiche le message **PICK UP HANDSET**.
3. Décrochez alors le combiné ou appuyez sur la touche mains-libres . L'écran affiche le message **DIALLING** et la liaison est établie.

Remarque : Vous pouvez également rechercher un numéro de téléphone directement à l'aide du Jogdial sans entrer une première lettre. Il vous suffit pour cela de tourner le Jogdial et vous pouvez consulter la liste entière.

Le message **END OF LIST** s'affiche à l'écran si la fin de la liste est atteinte.

4.2 Répondre aux appels

Vous pouvez répondre aux appels en utilisant le combiné ou le dispositif mains-libres. Décrochez le combiné ou utilisez le dispositif mains-libres en appuyant sur la touche mains-libres .

Pour mettre fin à la communication, raccrochez le combiné ou appuyez sur la touche mains-libres .



4.3 Affichage de la durée de communication

La durée de communication s'affiche à l'écran en minutes et en secondes en cours de communication. L'indication s'affiche à l'écran après la composition du numéro de téléphone. L'indication reste affichée à l'écran pendant quelques secondes après la fin de la communication.

Il vous suffit d'appuyer sur la touche  si vous souhaitez remettre à zéro l'indication en cours de communication. L'indication se remet sur 00:00 .



4.4 Rappel du dernier numéro composé

Raccrochez le combiné lorsque le numéro de téléphone que vous avez composé sonne occupé ou ne répond pas. Le téléphone enregistre automatiquement le dernier numéro de téléphone composé de maximum 32 chiffres. Veuillez procéder de la manière suivante pour utiliser la fonction de rappel du dernier numéro composé :

1. Décrochez le combiné ou appuyez sur la touche mains-libres .
2. Appuyez sur la touche de rappel du dernier numéro composé . Le numéro de téléphone enregistré dans la fonction de rappel du dernier numéro composé est alors composé.

4.5 Désactiver le micro

La touche secret  vous permet de désactiver le micro en cours de communication téléphonique. Vous pouvez ainsi parler sans être entendu de votre correspondant. Le haut-parleur du combiné reste activé, ce qui vous permet de continuer à entendre votre correspondant.

1. Appuyez une fois sur la touche secret  en cours de communication pour désactiver le micro. Le voyant de la touche est allumé.
2. Pour réactiver le micro, appuyez à nouveau sur la touche secret . Le voyant de contrôle s'éteint et vous pouvez poursuivre normalement la communication.

4.6 Réglage du volume du combiné

Si vous trouvez que le volume du combiné est trop faible ou trop fort, vous pouvez l'adapter à vos besoins.

L'interrupteur à coulisse  du combiné vous permet de régler le volume de faible  à fort .

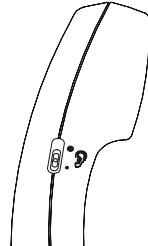

4.7 Sonnerie réglable





L'interrupteur à coulisse  se trouvant sur la face inférieure vous permet de sélectionner les réglages **HI** (fort) ou **LO** (faible) afin d'adapter le volume de la sonnerie à vos besoins. Utilisez la position **OFF** (ÉTEINT) lorsque vous ne souhaitez pas être dérangé.

5 Le répertoire

Votre téléphone vous permet d'enregistrer dans le répertoire 100 numéros de téléphone avec le nom correspondant.

Lorsque la capacité de mémoire de 100 numéros de téléphone est saturée, l'écran indique le message **MEMORY IS FULL** lors de l'enregistrement suivant. Dans ce cas, il faut commencer par effacer d'autres numéros de téléphone.

5.1 Enregistrer un numéro de téléphone dans le répertoire

1. Appuyez sur la touche de mémoire  . L'écran affiche **SAVE?**.
2. Appuyez de nouveau sur la touche de mémoire .
3. Entrez au clavier le numéro de téléphone souhaité de maximum 22 chiffres.
4. Appuyez sur la touche de mémoire .
5. Entrez ensuite le nom souhaité avec au maximum 16 lettres. La section suivante vous indique comment entrer le nom.
6. Appuyez sur la touche de mémoire  . L'écran affiche le message **SAVED!**.

Explication de l'entrée du nom



Les touches de chiffres du clavier comportent des lettres servant à entrer le nom. En appuyant plusieurs fois sur la touche correspondante, vous pouvez entrer des lettres majuscules ainsi que des chiffres et des caractères spéciaux.

Exemple : Vous souhaitez entrer le nom « Peter ».

Appuyez sur : 1 x touche 7, 2 x touche 3, 1 x touche 8, 2 x touche 3, 3 x touche 7

Appuyez une fois sur la touche 1 pour entrer un espace.

Pour entrer deux fois la même lettre, appuyez sur la lettre correspondante et tournez une fois le Jogdial vers la droite. Le curseur se met automatiquement sur la position suivante et vous pouvez entrer encore une fois la même lettre.





Vous pouvez effacer les entrées erronées à l'aide de la touche . Mettez à cet effet le curseur sur la bonne position à l'aide du Jogdial, puis appuyez sur la touche .

- Le répertoire -

Aperçu



Touche 1	Espace, +, &, -, /, 1
Touche 2	A, B, C, 2
Touche 3	D, E, F, 3
Touche 4	G, H, I, 4
Touche 5	J, K, L, 5
Touche 6	M, N, O, 6
Touche 7	P, Q, R, S, 7
Touche 8	T, U, V, 8
Touche 9	W, X, Y, Z, 9
Touche 0	,, ., :, ;, ?, 0
Touches * et #	autres caractères spéciaux
⊗	Effacer

5.2 Modifier des numéros de téléphone dans le répertoire



1. Sélectionnez le numéro de téléphone souhaité enregistré dans le répertoire en entrant au clavier la première lettre du correspondant souhaité. Peu après, l'écran affiche le premier numéro de téléphone enregistré avec cette première lettre. En tournant le Jogdial vers la droite, vous pouvez rechercher d'autres numéros de téléphone avec cette lettre.
2. Maintenez ensuite la touche de mémoire  enfoncée durant deux secondes. L'écran affiche le message **EDIT?**.
3. Appuyez de nouveau sur la touche de mémoire .
4. Vous pouvez effacer le numéro de téléphone entier en appuyant plusieurs fois sur la touche d'effacement ⊗ ou vous pouvez mettre le curseur sur la position souhaitée à l'aide du Jogdial et entrer à nouveau le numéro de téléphone à partir de cette position.
5. Validez ensuite à l'aide de la touche de mémoire . Le nom peut à présent être modifié.
6. Vous pouvez effacer le nom entier en appuyant plusieurs fois sur la touche d'effacement ⊗ ou vous pouvez mettre le curseur sur la position souhaitée à l'aide du Jogdial et entrer à nouveau le nom à partir de cette position.
7. Validez vos modifications à l'aide de la touche de mémoire .

Remarque : Si vous souhaitez quitter le répertoire sans procéder à des modifications, maintenez la touche de mémoire ⊗ enfoncée durant trois secondes.

5.3 Effacer individuellement des numéros de téléphone dans le répertoire

1. Sélectionnez le numéro de téléphone souhaité enregistré dans le répertoire en entrant au clavier la première lettre du correspondant souhaité. Peu après, l'écran affiche le premier numéro de téléphone enregistré avec cette première lettre. En tournant le Jogdial vers la droite, vous pouvez rechercher d'autres numéros de téléphone avec cette lettre.
2. Appuyez à présent sur la touche d'effacement . L'écran affiche le message **DELETE?**.
3. Appuyez sur la touche d'effacement  durant 2 secondes. Le numéro de téléphone est effacé et l'écran affiche alors un autre numéro de téléphone du répertoire.
4. L'écran retourne à l'affichage normal au bout de 30 secondes.

5.4 Effacer le répertoire en entier

1. Tournez le Jogdial jusqu'à ce qu'un numéro de téléphone s'affiche à l'écran.
2. Maintenez la touche d'effacement  enfoncée jusqu'à ce que le message **DELETE ALL?** s'affiche à l'écran.
3. Maintenez alors de nouveau la touche d'effacement  enfoncée durant 2 secondes jusqu'à ce que le message **EMPTY** s'affiche à l'écran. L'écran retourne à l'affichage normal au bout de 30 secondes.

6 Autocommutateurs

Si vous avez raccordé votre téléphone à un autocommutateur, vous pouvez bénéficier de toutes les possibilités telles que par ex. le transfert d'appels, le rappel automatique, etc. grâce à la touche de signal « R ». La durée de FLASH « 100ms » est requise pour une utilisation avec un autocommutateur.

Renseignez-vous auprès du vendeur de votre installation pour savoir si votre téléphone fonctionne parfaitement avec votre autocommutateur et connaître les autres possibilités dont vous pouvez bénéficier.

6.1 Composer et enregistrer des numéros de téléphone lors de l'utilisation avec des autocommutateurs

Remarque ! La fonction de pause entre le numéro d'accès pour l'obtention de la ligne principale (habituellement le 0 ou le 9) expliquée dans ce chapitre n'est requise que pour les anciens modèles d'autocommutateurs.

Certains autocommutateurs introduisent une brève pause entre le numéro d'accès au réseau (habituellement le 0 ou le 9) et la tonalité. Lors de la composition manuelle du numéro de téléphone et en utilisant les touches de sélection directe et de sélection abrégée, il est possible d'entrer cette pause afin que les autres chiffres ne soient pas composés trop rapidement.

Entrer une pause lors de la composition manuelle de numéros de téléphone

Appuyez une fois sur la touche  entre le numéro d'accès pour l'obtention de la ligne principale et le numéro de téléphone proprement dit. La pause est signalée à l'écran par un « P ». Après obtention de la ligne principale, votre téléphone attend trois secondes avant de composer le numéro de téléphone proprement dit.

Enregistrer une pause

Il suffit d'appuyer durant l'enregistrement sur la touche  après le numéro d'accès pour l'obtention de la ligne principale et avant le numéro de téléphone proprement dit. La pause est signalée à l'écran par un « P ». Une pause de trois secondes est alors automatiquement insérée après le numéro d'accès pour l'obtention de la ligne principale lors de la composition du numéro de téléphone à l'aide des touches de sélection directe ou de sélection abrégée.

7 Informations importantes

7.1 Compatible avec des appareils de correction auditive

Le téléphone est doté d'une commutation spéciale sur une base d'induction pour la transmission de la voix aux appareils de correction auditive. Veuillez régler votre appareil de correction auditive sur « T ».

7.2 Recherche de défauts

Ôtez tous les appareils téléphoniques supplémentaires et reliez uniquement le téléphone directement à la prise téléphonique. Si le dysfonctionnement persiste, reliez un autre téléphone (si vous en avez un) à la prise téléphonique. Les résultats vous indiquent s'il s'agit d'un défaut de l'appareil ou de la ligne téléphonique. Vous pouvez également bien entendu appeler le service dérangement de votre opérateur téléphonique qui vous fournira d'autres indications pour tester votre installation.

Indice

1	Informazioni generali	32
2	Elementi di comando	33
3	Messa in funzione	34
3.1	Informazioni di sicurezza	34
3.2	Controllo del contenuto della confezione	34
3.3	Collegamento della cornetta telefonica	34
3.4	Introduzione delle batterie (non comprese in dotazione).....	34
3.5	Collegamento del telefono.....	35
3.6	Applicazione del sostegno da tavolo	35
3.7	Montaggio alla parete.....	35
3.8	Regolazione del contrasto nel display	35
3.9	Regolazione della data e dell'ora.....	36
4	Impiego	37
4.1	Telefonare attraverso la cornetta o il dispositivo viva voce	37
4.2	Ricezione delle telefonate	38
4.3	Indicazione della durata di conversazione	38
4.4	Ripetizione della chiamata	39
4.5	Ammutolazione del microfono	39
4.6	Regolazione del volume della cornetta.....	39
4.7	Segnale di chiamata regolabile	39
5	La rubrica telefonica	40
5.1	Memorizzazione dei numeri di telefono nella rubrica telefonica	40
5.2	Modifica dei numeri memorizzati nella rubrica telefonica	41
5.3	Eliminazione di singoli numeri telefonici dalla rubrica telefonica	42
5.4	Cancellazione totale della rubrica telefonica	42
6	Impianti interni di centralino	43
6.1	Composizione e memorizzazione di numeri telefonici nel funzionamento con impianti interni di centralino	43
7	Informazioni importanti	44
7.1	Compatibilità con apparecchi acustici	44
7.2	Localizzazione di errori	44

1 Informazioni generali

Batterie

Non utilizzare mai degli altri accumulatori ricaricabili. Questi potrebbero causare eventualmente un corto circuito. Per il cambio delle batterie è necessario utilizzare esclusivamente quattro batterie nuove del tipo AAA 1,5V. Non gettare mai le batterie nel fuoco o immergerle nell'acqua. Le batterie vecchie o difettose non devono mai essere smaltite nei normali rifiuti urbani.

Luogo d'installazione

Non disporre il telefono nelle immediate vicinanze di apparecchi elettronici, come ad esempio forni a microonde o impianti stereofonici, poiché in questa circostanza non sarebbero da escludere delle interferenze reciproche. Il luogo d'installazione ha un influsso determinante per un funzionamento perfetto ed irreprensibile del telefono. Disporre il telefono sopra una superficie livellata e non scivolante. Normalmente i piedini di gomma del telefono non lasciano alcune tracce sulla superficie d'appoggio. A causa degli innumerevoli tipi di smalto utilizzati sulle superfici, non è, tuttavia, possibile escludere sempre, che sulla superficie d'appoggio rimangano delle tracce dei piedini di gomma dell'apparecchio.

Non utilizzare mai il telefono in zone esposte al pericolo di deflagrazioni. Evitare di gran lunga di esporre l'apparecchio ad eccessive sollecitazioni, quali ad esempio fumo, polvere, urti, sostanze chimiche, umidità, calore o diretta esposizione ai raggi solari.

Smaltimento

Una volta che le batterie sono completamente esaurite, occorre provvedere ad uno smaltimento appropriato e conforme alle prescrizioni vigenti per la protezione ambientale.

Temperatura e condizioni ambientali

Il telefono è concepito per funzionare in ambienti protetti in un campo di temperatura di -10 °C fino 50 °C. Il telefono non deve essere installato in ambienti umidi, come ad esempio in bagno o nella lavanderia. Evitare possibilmente fonti di calore, quali riscaldamenti, termosifoni, ecc. e non esporre l'apparecchio direttamente ai raggi solari.

Pulizia e manutenzione

Le superfici del contenitore possono essere pulite con un panno pulito, asciutto e privo di peluria. Non utilizzare mai dei detersivi o delle soluzioni aggressive. Oltre ad un'occasionale pulizia del contenitore non è necessaria alcuna ulteriore manutenzione. I piedini di gomma della stazione base non sono resistenti contro tutti i tipi di detersivi. Pertanto, il costruttore non potrà assumersi alcuna responsabilità per eventuali danni causati ai mobili o simili.

2 Elementi di comando

- 1 Gancio di sospensione della cornetta
- 2 Tasto di memorizzazione
- 3 Tasto di cancellazione
- 4 Tasto di selezione per la rubrica telefonica
- 5 Display LCD
- 6 Jogdial
- 7 Azzeramento della durata di conversazione
- 8 Tasto di segnale R
- 9 Tasto d'ammutilazione con spia di controllo
- 10 Ripetizione della chiamata
- 11 Microfono del dispositivo viva voce
- 12 Regolazione del volume
- 13 Spia di controllo del dispositivo viva voce
- 14 Tasto del dispositivo viva voce
- 15 Sospensione della cornetta per il montaggio alla parete

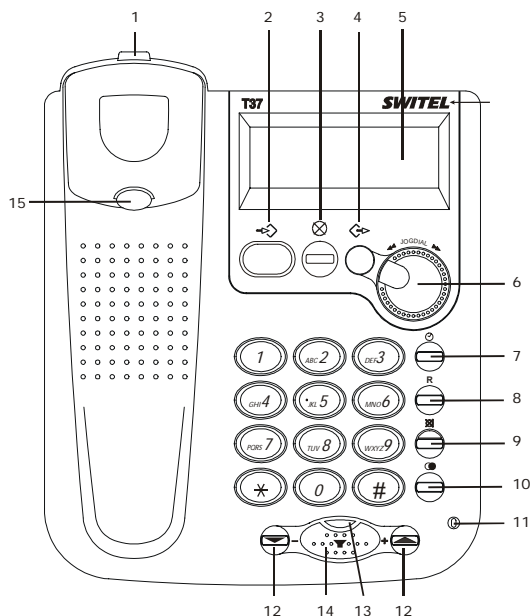

- 1 Collegamento cavo a spirale cornetta
- 2 Collegamento cavo telefonico
- 3 Compartimento batterie
- 4 Commutatore del segnale di chiamata
- 5 Fissaggi al sostegno da tavolo
- 6 Fissaggi per il montaggio alla parete

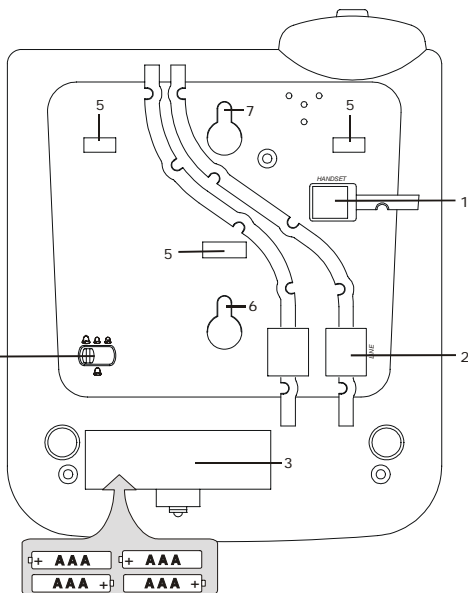

3 Messa in funzione

3.1 Informazioni di sicurezza

ATTENZIONE! Prima della messa in funzione è assolutamente necessario leggere le informazioni di sicurezza riportate all'inizio di queste istruzioni per l'uso.

3.2 Controllo del contenuto della confezione

La dotazione comprende:

una base per il telefono	una cornetta telefonica
un cavo telefonico di collegamento	un cavo a spirale
un adattatore da tavolo	istruzioni per l'uso

3.3 Collegamento della cornetta telefonica

Dopo aver disimballato il telefono, è innanzitutto necessario collegare la cornetta telefonica con l'apparecchio base. Collegare a questo punto un'estremità corta del cavo a spirale alla boccola situata nella parte inferiore della cornetta. Girare il telefono ed inserire l'estremità lunga nella boccola **HANDSET** situata sulla parte destra. Serrare poi il cavo nella canalina verso l'esterno.

3.4 Introduzione delle batterie (non comprese in dotazione)

Prima di collegare il vostro telefono alla rete telefonica, sarebbe opportuno integrare prima le batterie. Utilizzare esclusivamente batterie alcaline del tipo AAA. Le batterie sono necessarie per la visualizzazione del display, per il dispositivo viva voce e per le altre funzioni del telefono. Prima di introdurre oppure cambiare le batterie, è necessario accertarsi, che il telefono non sia collegato alla rete telefonica.

Avvertenza: Se non è stata introdotta alcuna batteria, allora nel display non verrà visualizzato nulla e il dispositivo viva voce non potrà essere utilizzato.

1. Lo scompartimento della batteria è situato nella parte inferiore del Vostro telefono.
2. Aprire lo scompartimento della batteria servendosi un piccolo cacciavite oppure oggetto appuntito.
3. Introdurre le batterie. Rispettare la corretta polarità.
4. Chiudere infine lo scompartimento della batteria.

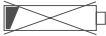
Le batterie devono essere cambiate, quando nel display viene visualizzato il simbolo . Dopodiché si dovranno cambiare tutte le quattro batterie, al fine di garantire un funzionamento perfetto dell'indicazione dei numeri telefonici degli utenti e del dispositivo viva voce.

Se le batterie si sono esaurite, allora nel display non verrà visualizzato nulla e il dispositivo viva voce non potrà essere utilizzato.

3.5 Collegamento del telefono

Collegare il presente cavo telefonico con la presa della linea telefonica e la boccola telefonica **LINE** situata nella parte inferiore del telefono. Fare passare successivamente il cavo attraverso il passacavo, o verso l'alto oppure verso il basso dal contenitore del telefono. Serrare poi il cavo nella canalina.

Il telefono lavora nella modalità di selezione MF (selezione a frequenze).

3.6 Applicazione del sostegno da tavolo

Se volete impiegare il Vostro telefono sopra un tavolo, sarà necessario montare il sostegno da tavolo fornito in dotazione. Girare a tal fine il telefono. Innestare a questo punto i due ganci superiori nelle aperture appositamente previste e premere bene il sostegno da tavolo per il fissaggio.

Se qualche volta occorre rimuovere il sostegno, basta premere semplicemente sul morsetto centrale ed estrarre quindi il sostegno da tavolo.

Per il montaggio alla parete nel ripiano della cornetta si trova un piccolo dispositivo di sospensione. Questo dispositivo di sospensione non è necessario per il montaggio sul tavolo, poiché Vi ostacola quando volete sollevare la cornetta. Servendosi di un piccolo cacciavite questo dispositivo di sospensione può essere svitato, girando la vite fino alla sua completa scomparsa, senza che sporga più fuori dall'estremità superiore.



3.7 Montaggio alla parete

Il Vostro telefono è anche adatto per essere montato alla parete. Per il fissaggio occorre utilizzare le due viti fornite in dotazione, eseguire due fori nella parete ad una distanza di 67mm l'uno sotto l'altro in posizione verticale, dove avvitare successivamente le viti, lasciandole sporgere di circa 5 mm dalla parete. Inserire a questo punto il telefono sulle viti e spingerlo lievemente verso il basso.

Per evitare che la cornetta possa cascare quando si trova montata alla parete in stato attaccato, nel ripiano della cornetta è stato previsto un piccolo dispositivo di sospensione. Servendosi di un piccolo cacciavite questo dispositivo di sospensione può essere avvitato, girando la vite finché nell'estremità superiore risulta un piccolo gancio.

In un montaggio del telefono alla parete potete attaccare la cornetta al telefono, senza interrompere il collegamento telefonico. A tal fine nell'estremità superiore del piano della cornetta è stato previsto un gancio di sospensione.













3.8 Regolazione del contrasto nel display

Il contrasto del display può essere modificato a piacere con la cornetta attaccata tramite i tasti  .

3.9 Regolazione della data e dell'ora

Dopo aver introdotto le batterie, è necessario regolare l'ora e la data attuali. Il display visualizza a tal fine il messaggio **TIME? DATE?** e il cursore lampeggia sulla prima posizione dell'ora.

Avvertenza: Se non viene più visualizzato il messaggio **TIME? DATE?** oppure quando dovete commutare dall'ora legale a quella invernale o viceversa, occorre mantenere premuto per 4 secondi il tasto di memorizzazione . Nel display viene visualizzato il messaggio **TIME? DATE?** e il cursore lampeggia sulla prima posizione.

1. Non appena il cursore lampeggia sulla prima posizione, potete regolare l'ora attuale.
2. Premendo ripetutamente i tasti  , potete digitare i minuti attuali.
3. Confermare con il tasto di cancellazione . Il cursore salta all'indicazione dei minuti.
4. Premendo ripetutamente i tasti  , potete digitare i minuti attuali.
5. Confermare con il tasto di cancellazione . Il cursore salta all'indicazione del giorno.
6. Premendo ripetutamente i tasti  , potete digitare il giorno attuale.
7. Confermare con il tasto di cancellazione . Il cursore salta all'indicazione del mese.
8. Premendo ripetutamente i tasti  , potete digitare il mese attuale.
9. Confermare con il tasto di cancellazione . A questo punto il procedimento di programmazione è terminato e i dati attuali vengono visualizzati nel display.

Avvertenza: Dopo che le batterie si sono completamente esaurite, sarà necessario regolare nuovamente l'ora e la data.

4 Impiego

4.1 Telefonare attraverso la cornetta o il dispositivo viva voce



Il Vostro telefono può essere impiegato come ogni telefono convenzionale e possiede inoltre alcune particolari proprietà molto utili, che Vi facilitano notevolmente le telefonate. Per fare una telefonata avete tre possibilità:

A: Telefonate attraverso la cornetta



1. Sollevare la cornetta del telefono ed attendere il segnale di linea libera.
2. Comporre a questo punto il numero di telefono desiderato. Il numero telefonico composto viene ora visualizzato nel display. Il display può visualizzare al massimo un numero telefonico con 16 cifre. Se il numero telefonico composto dovesse essere più lungo, allora verranno indicate soltanto le ultime 16 cifre.
3. Per terminare la conversazione, riattaccare come di consueto la cornetta.

Se desiderate commutare dalla conversazione attraverso la cornetta al dispositivo viva voce, basta premere il tasto viva voce  e riattaccare la cornetta.

B: Telefonate attraverso il dispositivo viva voce

1. Premere il tasto del dispositivo viva voce . Il LED situato sopra il tasto si illumina e nel display viene visualizzato il simbolo . A questo punto attraverso l'altoparlante integrato si sente il segnale di linea libera.
2. Comporre il numero di telefono desiderato. Il numero telefonico composto viene ora visualizzato nel display. Il display può visualizzare al massimo un numero telefonico con 16 cifre. Se il numero telefonico composto dovesse essere più lungo di 16 cifre, allora verranno indicate soltanto le ultime 16 cifre.

Se l'interlocutore risponde alla chiamata, allora lo potrete sentire attraverso l'altoparlante integrato. Nell'utilizzo del dispositivo di conversazione a mani libere è necessario parlare sempre a voce alta e chiara in direzione del telefono.

Il volume può essere regolato tramite i tasti   situati accanto al tasto del dispositivo viva voce.



Per commutare dal dispositivo di conversazione a mani libere alla cornetta, basta semplicemente sollevarla dal telefono.

3. Per terminare la conversazione, occorre premere il tasto del dispositivo viva voce  o riattaccare come di consueto la cornetta.

- Impiego -

C: Telefonate attraverso la rubrica telefonica

Se avete memorizzato i numeri di telefono nella rubrica telefonica, avete anche la possibilità di richiamarli direttamente. La modalità di memorizzazione dei numeri telefonici è da apprendere al capitolo 5.

1. Per richiamare un numero di telefono dalla rubrica telefonica, basta semplicemente digitare attraverso la tastiera numerica la rispettiva lettera iniziale dell'utente da voler chiamare. Dopo breve tempo nel display viene visualizzato il numero telefonico memorizzato che avete richiamato con questa lettera iniziale. Girando il Jogdial in senso orario potete ricercare ulteriori numeri di telefono con questa lettera iniziale.
2. Premere il tasto . Il display visualizza ora il messaggio **PICK UP HANDSET**.
3. Sollevare ora la cornetta del telefono oppure premere il tasto del dispositivo viva voce . Il display visualizza ora il messaggio **DIALING**.

Avvertenza: Potete anche ricercare un numero telefonico direttamente attraverso il Jogdial, senza dover digitare alcuna lettera iniziale. Girare a tal fine il Jogdial, per intravedere l'intera lista.

Una volta raggiunta la fine della lista, nel display viene visualizzato il messaggio **END OF LIST**.

4.2 Ricezione delle telefonate

A questo punto potete rispondere alla telefonata attraverso il dispositivo viva voce o sollevando come sempre la cornetta del telefono. Sollevare la cornetta del telefono oppure attivare il dispositivo viva voce, premendo il tasto viva voce



Per terminare la conversazione, occorre premere il tasto del dispositivo viva voce  o riattaccare come di consueto la cornetta.



4.3 Indicazione della durata di conversazione

Durante una conversazione la durata rispettiva viene visualizzata nel display in minuti e secondi. La durata della conversazione viene visualizzata nel display dopo la composizione del numero. Al termine della conversazione l'indicazione rimane ancora visualizzata nel display per la durata di alcuni secondi.

Se desiderate effettuare un azzeramento dell'indicazione della durata di conversazione, basta semplicemente premere il tasto . L'indicazione ritorna indietro al valore 00:00.



4.4 Ripetizione della chiamata

Se un numero di telefono chiamato risulta occupato o non è stato possibile raggiungere l'utente desiderato, riattaccate semplicemente la cornetta. L'ultimo numero telefonico composto di massimo 32 cifre rimane automaticamente memorizzato nel Vostro telefono. Per impiegare la ripetizione della chiamata, occorre procedere nel modo seguente:

1. Sollevare la cornetta del telefono oppure premere il tasto del dispositivo viva voce .
2. Premere il tasto di ripetizione della chiamata . Il numero memorizzato nella funzione di ripetizione della chiamata viene ora chiamato automaticamente.



4.5 Ammutolazione del microfono

Tramite il tasto d'ammutilazione  potete disinserire il microfono dell'apparecchio durante una conversazione telefonica. In tal modo è possibile parlare con altre persone, senza essere ascoltati dall'utente in linea. L'altoparlante della cornetta rimane, tuttavia, inserito, in modo da poter ascoltare ulteriormente l'utente in linea.

1. Premere il una volta il tasto d'ammutilazione  durante una conversazione, per disinserire il microfono. Si illumina ora la spia di controllo integrata nel tasto.
2. Per inserire di nuovo il microfono, basta premere nuovamente il tasto d'ammutilazione . La spia di controllo si spegne e dopodiché potete proseguire normalmente la conversazione.

4.6 Regolazione del volume della cornetta

Se il volume della cornetta Vi dovesse sembrare troppo basso o troppo alto, potete anche adattarlo individualmente alle Vostre esigenze.

Tramite il comando a cursore  della cornetta potete adattare a piacere il volume da basso  ad alto .

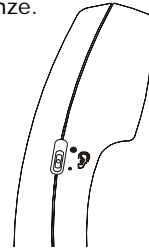

4.7 Segnale di chiamata regolabile





Tramite il comando a cursore  situato nella parte inferiore potete scegliere le posizioni **HI** (alto) oppure **LO** (basso), per adattare individualmente alle Vostre esigenze il volume del segnale di chiamata. Se qualche volta desiderate non essere disturbati, potete anche utilizzare la posizione **OFF** (SPENTO).

5 La rubrica telefonica

Con il vostro telefono potete memorizzare fino a 100 numeri nella rubrica telefonica con un rispettivo nome.

Quando avete raggiunto la capacità di memorizzazione dei 100 numeri telefonici, alla prossima memorizzazione di un numero nel display viene visualizzato il messaggio **MEMORY IS FULL**. In questo caso sarà innanzitutto necessario cancellare degli altri numeri telefonici meno importanti.

5.1 Memorizzazione dei numeri di telefono nella rubrica telefonica

1. Premere il tasto di memoria . Nel display viene visualizzato **SAVE?**.
2. Premere nuovamente il tasto di memoria .
3. Digitare il numero di telefono desiderato attraverso la tastiera numerica con massimo 22 cifre.
4. Premere il tasto di memoria .
5. Digitare a questo punto il nome desiderato con massimo 16 lettere. Le informazioni inerenti all'immissione dei nomi sono da apprendere al prossimo paragrafo.
6. Premere il tasto di memoria . Il display visualizza ora il messaggio **SAVED!**.

Spiegazione della modalità d'immissione dei nomi



Per l'immissione dei nomi i tasti numerici sono anche previsti con delle lettere. Premendo ripetutamente il rispettivo tasto, potete digitare lettere in maiuscolo nonché cifre e caratteri speciali.

Esempio: Volete digitare il nome "Peter".

Premere: 1 x il tasto 7, 2 x il tasto 3, 1 x il tasto 8, 2 x il tasto 3 e 3 x il tasto 7

Per immettere uno spazio, occorre premere una volta il tasto 1.

Per immettere due volte la stessa lettera, occorre premere le rispettive lettere e girare una volta il Jogdial in senso orario. Il cursore passa automaticamente avanti di una posizione e successivamente potete immettere ancora una volta la stessa lettera.







Le immissioni sbagliate possono essere nuovamente cancellate tramite il tasto . A tal fine occorre portare il cursore tramite il Jogdial nella posizione voluta e premere successivamente il tasto .

- La rubrica telefonica -

Visione d'insieme

Tasto 1	spazio, +, &, -, /, 1
Tasto 2	A, B, C, 2
Tasto 3	D, E, F, 3
Tasto 4	G, H, I, 4
Tasto 5	J, K, L, 5
Tasto 6	M, N, O, 6
Tasto 7	P, Q, R, S, 7
Tasto 8	T, U, V, 8
Tasto 9	W, X, Y, Z, 9
Tasto 0	,, ., :, ;, ?, 0
Tasti * e #	ulteriori caratteri speciali
⊗	cancellazione

5.2 Modifica dei numeri memorizzati nella rubrica telefonica

1. Per richiamare un numero di telefono dalla rubrica telefonica, basta semplicemente digitare attraverso la tastiera numerica la rispettiva lettera iniziale dell'utente da voler chiamare. Dopo breve tempo nel display viene visualizzato il numero telefonico memorizzato che avete richiamato con questa lettera iniziale. Girando il Jogdial in senso orario potete ricercare ulteriori numeri di telefono con questa lettera iniziale.
2. Mantenere premuto a questo punto per due secondi il tasto di memoria . Il display visualizza ora il messaggio **EDIT?**.
3. Premere nuovamente il tasto di memoria .
4. Premendo ripetutamente il tasto di cancellazione , potete cancellare l'intero numero telefonico. Potete anche portare il cursore sulla posizione voluta girando il Jogdial e digitare quindi nuovamente il numero telefonico da questa posizione.
5. Confermare successivamente tramite il tasto di memoria . A questo punto il nome può essere cambiato.
6. Premendo ripetutamente il tasto di cancellazione , potete cancellare l'intero nome. Potete anche portare il cursore sulla posizione voluta girando il Jogdial e digitare quindi nuovamente il nome da questa posizione.
7. Confermare successivamente le modifiche tramite il tasto di memoria .

Avvertenza: Se desiderate uscire dalla rubrica telefonica senza alcune modifiche, occorre mantenere premuto il tasto di memoria  per tre secondi.

5.3 Eliminazione di singoli numeri telefonici dalla rubrica telefonica

1. Per richiamare un numero di telefono dalla rubrica telefonica, basta semplicemente digitare attraverso la tastiera numerica la rispettiva lettera iniziale dell'utente da voler chiamare. Dopo breve tempo nel display viene visualizzato il numero telefonico memorizzato che avete richiamato con questa lettera iniziale. Girando il Jogdial in senso orario potete ricercare ulteriori numeri di telefono con questa lettera iniziale.
2. **Premere a questo punto una volta il tasto di cancellazione** ⊗. Il display visualizza ora il messaggio **DELETE?**.
3. Mantenere premuto a questo punto per due secondi il tasto di cancellazione ⊗. Il numero telefonico è stato cancellato e nel display viene ora visualizzato un ulteriore numero di telefono memorizzato nella rubrica telefonica.
4. Dopo 30 secondi il display si ricommuta nuovamente alla visualizzazione normale.

5.4 Cancellazione totale della rubrica telefonica

1. Girare il Jogdial finché nel display viene visualizzato un numero telefonico.
2. Mantenere premuto il tasto di cancellazione ⊗, finché nel display viene visualizzato il messaggio **DELETE ALL?**.
3. Mantenere premuto nuovamente per due secondi il tasto di cancellazione ⊗, finché nel display viene visualizzato il messaggio **EMPTY**. Dopo 30 secondi il display si ricommuta nuovamente alla visualizzazione normale.

6 Impianti interni di centralino

Se avete collegato il Vostro telefono ad un impianto interno di centralino, potete sfruttare tutte le più moderne possibilità oggi offerte dai gestori delle reti telefoniche, come ad esempio la deviazione delle telefonate, il richiamo automatico, ecc. Il tasto di segnale „R“ Vi permette di accedere a tutte queste comodissime possibilità e funzioni. In un impianto interno di centralino viene utilizzato un periodo FLASH di "100ms".

Potete comunque domandare al Vostro rivenditore di fiducia specializzato, che Vi ha venduto l'impianto interno di centralino, se il Vostro telefono funziona perfettamente ed in modo irreprensibile e quali ulteriori possibilità poter sfruttare con questo sistema.

6.1 Composizione e memorizzazione di numeri telefonici nel funzionamento con impianti interni di centralino

Avvertenza ! La funzione di pausa tra il numero di riferimento ed il numero d'accesso alla rete esterna (normalmente 0 oppure 9) spiegata in questo capitolo, è necessaria solamente per gli impianti interni di centralino più vecchi.

In alcuni impianti interni di centralino viene introdotta una breve pausa tra il numero d'accesso alla rete esterna (normalmente 0 oppure 9) ed il segnale di linea libera. Nella selezione manuale o tramite i tasti di selezione diretta oppure rapida è anche possibile digitare questa pausa, al fine di evitare una selezione troppo rapida delle ulteriori cifre.

Immissione della pausa nella selezione manuale

Premere una volta il tasto  tra il numero di riferimento per l'accesso alla rete esterna ed il numero telefonico reale. Nel display la pausa viene indicata con una „P“. Dopo l'accesso alla rete esterna il Vostro telefono attende tre secondi prima della composizione del numero telefonico reale.

Memorizzazione contemporanea della pausa

Premere semplicemente il tasto  durante la memorizzazione dopo il numero d'accesso alla rete esterna e prima del numero telefonico reale. Nel display la pausa viene indicata con una „P“. Dopodiché, nella composizione tramite i tasti di selezione diretta oppure rapida, dopo il numero d'accesso alla rete esterna viene automaticamente introdotta una pausa di tre secondi.

7 Informazioni importanti

7.1 Compatibilità con apparecchi acustici

Il telefono possiede un comando speciale sulla base induttiva, per la trasmissione vocale ad apparecchi acustici. A tal fine si prega di utilizzare l'impostazione "T" nel vostro apparecchio acustico.

7.2 Localizzazione di errori

Sconnettere tutti gli apparecchi telefonici supplementari e collegare solamente il telefono direttamente alla presa telefonica installata. Qualora dovesse ancora verificarsi l'errore, provate a collegare un altro telefono (se disponibile) a questa presa telefonica. I rispettivi risultati mostrano direttamente, se l'errore si trova nel vostro apparecchio oppure nella linea telefonica. Naturalmente potete anche telefonare all'ufficio per segnalazione guasti del Vostro gestore telefonico, che potrà fornire delle ulteriori informazioni per la verifica del Vostro impianto.

- Declaration of conformity -

DECLARATION OF CONFORMITY

WE TELGO AG
Address: Route d'Englisberg 17
CH-1763 Granges Paccot
Switzerland

Declare under our own responsibility that the product

MODEL: SWITEL T37
DESCRIPTION: DATA BANK TELEPHONE WITH LCD DISPLAY

Is in conformity with directives:
R&TTE DIRECTIVE 1999/5/EC
73/23/EEC AMENDED BY 93/68/EEC

Compliance is achieved by conformity to the following:

EN 55022 (1998)
EN 55024 (1998) (IEC 61000-4-2)
(IEC 61000-4-3)
(IEC 61000-4-4)
(IEC 61000-4-6)
EN 60950 (1992), + AMENDMENTS A1 - A4, A11
TBR 38 (1998)
EN301437: 1998

Test report number: WO#0110498 DATED: 13th Sep, 2001
ET-R0110497 19th Sep, 2001
0109172 22nd Aug, 2001

Authorised by:

Signed 
Name (printed): Selim Dusi
Position in company: Director
Date of issue: 08. October 2001

Copies of this document will be held on file for a period of 10 years after the last production.



Supplier: TELGO AG, Route d'Englisberg 17, CH-1763 Granges Paccot
Product: SWITEL T37

This product is intended for connection to analogue PSTN lines within Switzerland.

However, due to differences between the individual PSTN's provided in the different countries, the approval does not, of itself, give an unconditional assurance of successful operation on every PSTN network termination point.

SWITEL